



Register your new Bosch now:
www.bosch-home.com/welcome



**Перална машина със сушилня
WVG30442EU**



BOSCH

bg Упътване за експлоатация и инсталиране

Вашата нова перална машина със сушилня

Вие закупихте перална машина със сушилня на марката Bosch.

Отделете няколко минути време, за да се запознаете с предимствата на вашата перална машина със сушилня.

За да отговори на високите изисквания за качество на марката Bosch, всяка перална машина със сушилня, която напуска нашия завод, е проверена внимателно по отношение на функциониране и безупречно състояние.

Повече информация за нашите продукти, принадлежности, резервни части и сервиз можете да намерите на нашата страница в интернет www.bosch-home.com или като се обърнете към нашите центрове за обслужване на клиенти.

Когато упътването за експлоатация и за инсталиране описва различни модели, на съответните места е обърнато внимание на разликите.



Пуснете пералната машина със сушилня в експлоатация едва след прочитане на упътването за експлоатация и за инсталиране!

Правила за представяне

⚠ Предупреждение!

Тази комбинация от символ и сигнална дума указва възможна опасна ситуация. Неспазването може да доведе до смърт или наранявания.

Внимание!

Тази сигнална дума указва възможна опасна ситуация. Неспазването може да доведе до материални щети и/или щети за околната среда.

Указание / съвет

Указания за оптимално използване на уреда / важна информация.

1. 2. 3. / а) б) в)

Стъпките са представени с числа или букви.

■ / -

Изброяванията се представят с кутийка или чертичка.

Съдържание

	Използване по предназначение . 4		Използване на уреда 28
	Инструкции за безопасност 5	Подготвяне на пералнята със сушилня 28	Избиране на програма/Включване на уреда 28
	Деца/хора/домашни любимци 5	Избиране на програмата за пране 28	Избиране на програмата за сушене 29
	Монтиране 7	Зареждане на прането 29	Дозиране и добавяне на перилен препарат и омекотител 30
	Работа 9	Дозироване на програмата 31	Стартиране на програмата 31
	Почистване/поддръжка 12	Защита от деца 31	Допълване с дрежи 32
	Опазване на околната среда. . . 13	Смяна на програмата 32	Смяна на програмата 32
	Опаковка/стар уред 13	Прекъсване или приключване на програмата 32	Край на програмата 32
	Съвети 13	След изпиране/сушене 33	
	Поставяне и свързване 14		Преглед на програмите 34
	Обхват на доставката 14		Програма върху селектора на програми 34
	Указания за безопасност 14		Таблица за сушене 37
	Повърхност за поставяне 15		Колосване 38
	Монтиране на устройството върху основа или под от дървени греди . . 15		Боядисване/избелване 38
	Вграждане под и вграждане на уреда във вградена кухня 15		Накисване 38
	Отстранете транспортните планки . . 15		Смяна на стандартната настройка на програмите 38
	Дължини на маркучите и кабелите . . 16		°C Temp. (Температура) 38
	Маркуч за чиста вода 17		⊙ rpm (об./мин.) 38
	Маркуч за мръсна вода 18		☼ Finished in (Свършва в) 39
	Нивелиране 19		☀ Dry (Сушене) 39
	Свързване към електрическата мрежа 19		Избиране на допълнителни функции 40
	Преди да перете/сушите за първи път 20		≡ Speed Perfect 40
	Транспортиране 20		⊙ Eco Perfect 40
	Основното накратко 21		☼ Water Plus (Плюс вода) 40
	Запознаване с вашия уред . . . 22		
	Пералня със сушилня 22		
	Табло за управление 23		
	Панел на дисплея 24		
	Пране 26		
	Подготвяне на дрехите за пране . . . 26		
	Подготвяне на прането за сушене . . 27		

	Настройване на силата на сигнала	41
--	---	-----------

	Почистване и поддръжка	42
--	---	-----------

Корпус на машината/панел за обслужване	42
Барабан	42
Отстраняване на котлен камък.	42
Почистване на отделението за перилен препарат	42
Блокирана помпа за източване	43
Маркучът за отцеждане върху сифона е запушен	43
Филтърът в маркуча за вода е запушен	44

	Повреди и процедури за действие при тях	44
--	--	-----------

Аварийно деблокиране, напр. при спиране на тока в мрежата.	44
Информация на таблото на дисплея	45
Повреди и процедури за действие при тях	45

	Служба обслужване на клиенти	48
--	---	-----------

	Технически спецификации	48
--	--	-----------

	Разходни норми	49
--	---------------------------------	-----------

Използване по предназначение

- Уредът е замислен само за частна употреба в домакинството.
- Не инсталирайте или използвайте този уред никъде, където е подложен на ниски температури и/или на открито. Има риск уредът да се повреди, ако остатъчната вода замръзне в него. Ако маркучите замръзнат, те могат да се напукат/скъсат.
- Този уред трябва да се използва само за битово пране, състоящо се от дрехи, които могат да се перат машинно и от вълнени дрехи за ръчно пране (вж. етикета върху дрехата). Използването на уреда за други цели е извън обхвата на замисленото му приложение и се забранява.
- Този уред трябва да се използва само за сушене и освежаване на битово пране, състоящо се от дрехи, които са изпрани с вода и са подходящи за сушене с центрофугиране (вж. етикета върху дрехата). Използването на уреда за други цели е извън обхвата на замисленото му приложение и се забранява.
- Този уред е подходящ за използване с вода от канализацията и с налични в търговската мрежа перилни препарати и омекотители (трябва да са подходящи за използване в перални).
- Този уред е замислен за използване на до 4000 метра максимална надморска височина.

Преди да включите уреда:

Проверете дали няма видима повреда по уреда. Не използвайте уреда, ако е повреден. Ако имате проблеми, моля, свържете се с вашия специализиран дилър или с нашия клиентски сервиз.

Прочетете и следвайте инструкциите за работа, инструкциите за инсталация и всяка друга информация, приложена към този уред.

Запазете документите за последващата употреба или за следващите притежатели.



Инструкции за безопасност

Следната информация за безопасност и предупреждения се дават, за да ви предпазят от нараняване и да предотвратят материална повреда около вас.

Въпреки това е важно да се вземат необходимите предпазни мерки и да се действа с грижа при инсталиране, поддръжка, почистване и управление на уреда.

Деца/хора/домашни любимци



Предупреждение Опасност от смърт!

Децата и другите хора, които не могат да оценят рисковете при употреба на уреда, могат да се наранят или да се озоват в животозастрашаващи ситуации. Ето защо моля отбележете:

- Уредът може да се използва от деца над 8 години и от лица с намален физически, сензорен или ментален капацитет или от лица с липса на опит или познания, ако те се надзирават или са получили инструкция за това, как да използват уреда безопасно и са разбрали потенциалните рискове от използването на уреда.
- Деца не трябва да си играят с този уред.
- Не позволявайте на деца да почистват или поддържат този уред без надзор.
- Пазете децата под 3 години и домашните любимци далеч от този уред.
- Не оставяйте уреда без надзор когато деца или други хора, които не могат да оценят рисковете са наблизо.

⚠ Предупреждение

Опасност от смърт!

Децата могат да се заключат в уредите и да се озоват в животозастрашаваща ситуация.

- Не позиционирайте уреда зад врата, тъй като това може да попречи на вратата на уреда или да не позволи отварянето ѝ докрай.
- След като уредът достигне края на експлоатационния си живот, изтеглете щепсела от контакта **преди** да прережете кабела и след това унищожете ключалката на вратата на уреда.

⚠ Предупреждение

Опасност от задушаване!

Ако се позволи на децата да играят с опаковката/пластмасовото фолио или опаковъчните компоненти, децата могат да се захванат в тях или да си ги поставят над главите и да се задушат. Пазете опаковката, пластмасовото фолио и опаковъчните компоненти далеч от деца.

⚠ Предупреждение

Опасност от отравяне!

Перилните препарати и омекотителите могат да доведат до отравяне, ако се потребяват.

Ако се погълне инцидентно, потърсете медицинска помощ. Съхранявайте перилните препарати и омекотителите на място недостъпно за деца.

⚠ Предупреждение

Дразнене на очите/кожата!

Контактът с перилните препарати или омекотителите може да причини дразнене на очите/кожата.

Изплакнете добре очите/кожата, ако те влезнат в контакт с перилни препарати или омекотители.

Съхранявайте перилните препарати и омекотителите на място недостъпно за деца.

Монтиране

Предупреждение

Риск от електрически удар/ пожар/материална повреда/ повреда на уреда!

Ако уредът не е инсталиран правилно, това може да доведе до опасна ситуация. Гарантирайте следното:

- Напрежението във вашия електрически контакт трябва да отговаря на номиналното напрежение, посочено върху уреда (идентификационна табелка). Свързаните товари и необходимата защита чрез предпазители са посочени на идентификационната табелка.
- Уредът трябва да се свързва само към променливо напрежение чрез защитен контакт, който е правилно инсталиран. Този контакт трябва да е свободно достъпен по всяко време.
- Щепселът и защитният контакт трябва да си съответстват и заземяващата система трябва да е правилно инсталирана.
- Инсталацията трябва да има адекватно напречно сечение.

- Контактът трябва да е свободно достъпен по всяко време. Ако това не е възможно, за да се спазят релевантните разпоредби за безопасност трябва да се вгради превключвател (2-полюсен изключвател) в перманентната инсталация в съответствие с разпоредбите за електроинсталации.
- Ако използвате прекъсвач за остатъчен ток, използвайте само такъв, който носи следната марка: . Наличието на тази марка е единственият начин да сте сигурни, че изпълнява всички приложими разпоредби.

Предупреждение

Риск от електрически удар/ пожар/материална повреда/ повреда на уреда!

Ако електрическият кабел на уреда се промени или повреди, това може да доведе до електрически удар, късо съединение или пожар поради прегряване. Електрическият кабел не трябва да се усуква, смачква или променя и не трябва да влиза в контакт с източници на топлина.

⚠ Предупреждение
Риск от пожар/материална повреда/повреда на уреда!

Употребата на удължители или разклонители може да доведе до пожар поради прегряване или късо съединение. Свързвайте уреда директно към заземен контакт, който е правилно инсталиран. Не използвайте удължители, разклонители или мултифункционални съединители.

⚠ Предупреждение
Риск от нараняване/ материална повреда/ повреда на уреда!

- Уредът може да вибрира или да се премести при работа, което потенциално може да доведе до нараняване или материална повреда. Поставете уреда върху чиста, равна, твърда повърхност и с помощта на нивомер го нивелирайте с винтовите крачета.
- Ако се хващате за изпъкнали части на уреда (напр. вратата на уреда), за да го повдигнете или преместите, тези части могат да се счупят и да причинят нараняване. Не се хващайте за изпъкнали части на уреда, за да премествате уреда.

⚠ Предупреждение
Опасност от нараняване!

- Уредът е много тежък. Повдигането може да доведе до нараняване. Не повдигайте уреда сами.
- Уредът има остри ръбове, на които можете да си порежете ръцете. Не дръжте уреда за острите му ръбове. Носете предпазни ръкавици, за да го повдигнете.
- Ако маркучите и кабелите за електричество не са правилно прекарани, те могат да представляват опасност от спъване, което да доведе до нараняване. Прекарайте маркучите и кабелите така, че да не представляват опасност от спъване.

Внимание!
Материална повреда/ повреда на уреда

- Ако налягането на водата е твърде високо или твърде ниско, уредът може да не работи добре и това може също така да доведе до материална повреда или повреда на уреда. Уверете се, че налягането на водата във водопровода е поне 100 кПа (1 бар) и не превишава 1000 кПа (10 бара).

- Ако маркучите за вода се променят или повредят, това може да доведе до материална повреда или повреда на уреда. Маркучите за вода не трябва да се усукват, смачкват, променят или срязват.
- Използването на маркучи от други марки за свързване към водопровода може да доведе до материална повреда или повреда на уреда. Използвайте маркучите, доставени с уреда или само оригинални резервни маркучи.
- Уредът е обезопасен за транспортиране посредством устройства за заключване при транспорт. Ако устройствата за заключване при транспорт не са свалени преди уредът да се използва, това може да доведе до повреда на уреда. Важно е напълно да се отстранят всички устройства за заключване при транспорт преди да се използва уреда за пръв път. Уверете се, че държите отделно тези устройства за заключване при транспорт. Важно е да монтирате обратно устройствата за заключване при транспорт, ако уредът трябва да се транспортира, за да предотвратите повреда на уреда при транзитен превоз.

Работа

Предупреждение

Риск от експлозии/пожар!

Прането, което е влязло в контакт с разтворители, масло, восък, препарат за отстраняване на восък, боя, грес или препарат за отстраняване на петна може да се запали при сушене в пералня или дори да причини експлодиране на уреда. Ето защо моля отбележете:

- Изплаквайте добре прането с топла вода и перилен препарат преди да го сушите в машината.
- Не поставяйте прането в този уред за сушене, ако прането не е измито преди това.
- Не използвайте уреда, ако за почистване на прането са използвани индустриални химикали.

Предупреждение

Риск от експлозии/пожар!

- Прането, което е било предварително третирано с почистващи препарати, които съдържат разтворители, напр. препарати за премахване на петна/почистващи разтворители, може да доведе до експлозия в барабана. Изплаквайте добре прането с вода преди да го перете в пералня.

- Определени предмети могат да се запалят докато сушенето е в ход или дори да накарат уреда да се запали или експлодира. Отстранете запалките или клечките кибрит от джобовете на дрехите.
- Ако има прах от въглища или брашно във въздуха около уреда, това може да предизвика експлозия. Уверете се, че зоната около уреда е чиста, докато той работи.

⚠ Предупреждение
Риск от пожар/материална повреда/повреда на уреда!

Ако програма се прекрати преди цикъла на сушене да е завършил, това не позволява на прането да се охлади достатъчни и може да причини запалване на прането или да доведе до материална повреда или повреда по уреда.

- По време на последната част от цикъла на сушене, прането в барабана не се нагрива (цикъл на охлаждане). Така се гарантира, че остава при температура, при която не може да се повреди.

- Не изключвайте уреда преди цикълът на сушене да е завършил, освен ако не отстраните незабавно всички дрехи от барабана и не ги разпръснете (за разпространяване на топлината).

⚠ Предупреждение
Опасност от отравяне!

Отровни пари могат да се изкарат от почистващите препарати, които съдържат разтворители, напр. почистващ разтворител. Не използвайте почистващи препарати, които съдържат разтворители.

⚠ Предупреждение
Опасност от нараняване!

- Ако се опирате/сядате върху вратата на уреда, когато тя е отворена, уредът може да се преобърне, което може да доведе до нараняване. Не се опирайте върху вратата на уреда, когато тя е отворена.
- Ако се покатерите върху уреда, горната част може да се счупи, което може да доведе до нараняване. Не се катерете върху уреда.
- Ако бръкнете в барабана докато той все още се върти, рискувате да раните ръцете си. Изчакайте барабанът да спре да се върти.

⚠ Предупреждение**Опасност от изгаряне с гореща вода!**

Когато перете при високи температури, има риск от опарване, ако влезете в контакт с горещ почистващ разтвор (напр. когато източвате горещия разтвор в мивка).

Не бъркайте в горещия перилен разтвор.

⚠ Предупреждение**Дразнене на очите/кожата!**

Перилният препарат и омекотителите могат да се разпръснат, ако чекмеджето за перилен препарат се отвори докато уредът работи. Изплакнете добре очите/кожата, ако те влезнат в контакт с перилни препарати или омекотители. Ако инцидентно се погълнат, потърсете лекарска помощ.

Внимание!**Материална повреда/
повреда на уреда**

- Ако количеството пране в уреда превиши неговия максимален капацитет на натоварване, той може да не работи правилно или това може да доведе до материална повреда или до повреда на уреда. Не превишавайте максималният товарен капацитет на сухото пране. Уверете се, че се съобразявате с максималните товароносимости, посочени за всяка от програмите.

→ Страница 34

- Пяната и каучуковата пяна могат да деформират или да се разтопят, ако се сушат в уреда. Не сушете части от прането, което съдържа пяна или каучукова пяна в уреда.
- Ако налеете грешното количество перилен препарат или почистващ агент в уреда, това може да доведе до материална повреда или до повреда на уреда. Използвайте перилни препарати/омекотители/почистващи агенти и препарати за третиране в съответствие с инструкциите на производителя.

Почистване/поддръжка

Предупреждение

Опасност от смърт!

Уредът е захранван от електричество. Има риск от електрически удар, ако влезете в контакт с живи компоненти. Ето защо моля отбележете:

- Изключете уреда. Разкачете уреда от електрозахранването (изтеглете щепсела).
- Никога не хващайте щепсела с мокри ръце.
- Когато изваждате щепсела от контакта, винаги дръжте самият щепсел и никога електрическия кабел, в противен случай това може да повреди кабела.
- Не правете никакви технически модификации по уреда или функциите му.
- Ремонтите и другата работа по уреда трябва да се извършват само от нашия клиентски отдел или от електротехник. Същото се прилага за смяна на електрическия кабел (когато е необходимо).
- Резервни електрически кабели могат да се поръчат от нашата клиентска служба.

Предупреждение

Опасност от отравяне!

Отровни пари могат да се изкарат от почистващите препарати, които съдържат разтворители, напр. почистващ разтворител. Не използвайте почистващи препарати, които съдържат разтворители.

Предупреждение

Риск от електрически удар/ пожар/материална повреда/ повреда на уреда!

Ако влагата проникне в уреда, това може да доведе до късо съединение. Не използвайте водоструйка, пароструйка, маркуч или пистолет за почистване на вашия уред.

Предупреждение

Риск от нараняване/ материална повреда/ повреда на уреда!

Използването на резервни части и аксесоари, доставени от други производители е опасно и може да доведе до нараняване, материална повреда или повреда по уреда.

Поради съображения за безопасност използвайте само оригинални резервни части и аксесоари.

Внимание!

Материална повреда/ повреда на уреда

Почистващите препарати и препаратите за претретиране на прането (напр. препарати за отстраняване на петна, спрейове и др.) могат да причинят повреда, ако влезнат в контакт с повърхностите на уреда. Ето защо моля отбележете:

- Не позволявайте тези препарати да влизат в контакт с повърхностите на уреда.
- Не почиствайте уреда с друго, освен с вода и мек, влажен парцал.
- Отстранявайте незабавно всякакъв перилен препарат, спрей или други остатъци.



Опазване на околната среда

Опаковка/стар уред



Унищожавайте опаковката по начин съобразен с околната среда.

Този уред е маркиран съобразно европейската директива 2012/19/ЕС за отпадъчно старо електрическо и електронно оборудване (WEEE). Директивата посочва рамката за валидно за ЕС връщане и рециклиране на стари уреди.

Съвети

- Използвайте максималното количество дрехи за съответната програма.
Преглед на програмите
→ *Страница 34*
- Нормално замърсените дрехи изпирайте без предпране.
- **Режим за пестене на електроенергия:** Осветлението на дисплея изгасва след няколко минути, мига ▷III. За активиране на осветлението натиснете произволен бутон.
Режимът за пестене на електроенергия не се активира, когато тече програма.
- Избираемите температури се отнасят до обозначенията за поддръжка на тъканите. Постиганите в машината температури могат да се отличават, за да се гарантира оптимално съчетание между пестене на енергия и изпиране.
- Ако прането след това ще се суши в уреда, изберете максималните обороти за центрофугиране. Колкото по-малко вода съдържа прането, толкова по-малко време и енергия са нужни за сушенето. Не сушете дрехи, от които капе вода.



Поставяне и свързване

Обхват на доставката

Указание: Проверете машината за транспортни щети. Не включвайте повредена машина. В случай на рекламация се обърнете към търговеца, от който сте закупили уреда, или към нашия служба обслужване на клиенти.
→ Страница 48

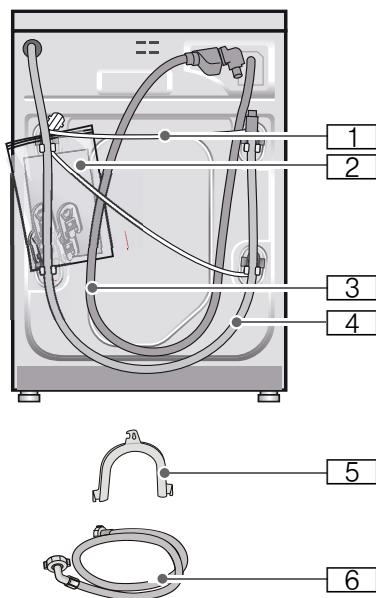

- 1 Електрически кабел
- 2 Торба:
 - Упътване за експлоатация и инсталиране
 - Списък на услугите обслужване на клиенти*
 - Гаранция*
 - Капачета за отворите след отстраняване на транспортните планки
- 3 Маркуч за чиста вода при модел Aquastop

- 4 Маркуч за мръсната вода
 - 5 Скоба за фиксиране на маркуча за мръсната вода*
 - 6 Маркуч за чиста вода при модели Standard/Aqua-Secure
- * в зависимост от модела

Допълнително при свързване на маркуча за мръсната вода към сифон е нужна халка за закрепване на тръба \varnothing 24 - 40 мм (от търговската мрежа).

Полезни инструменти

- Нивелир за подравняване
→ Страница 19
- Гаечен ключ с:
 - SW13 за развиване на предпазните планки за транспортиране и
→ Страница 20
 - SW17 за нивелиране на крачетата на уреда
→ Страница 19

Указания за безопасност



Предупреждение

Опасности от нараняване!

- Пералната със сушилня е тежка. Бъдете внимателни при повдигането/транспорта на пералната със сушилня.
- Повдигане на пералната със сушилня за изпъкнали нейни компоненти (например врата на пералната със сушилня) може да доведе до счупване на компонентите и да причини наранявания. Не повдигайте пералната машина със сушилня за изпъкналите компоненти.
- При неправилно преместване на маркучите и кабелите съществува опасност от препъване и нараняване. Поставете маркучите и проводите, така че да не представляват опасност от спъване.

Внимание!**Щети по уреда**

Замръзналите маркучи могат да се скъсат/спукат.

Пералнята със сушилня да не се поставя на застрашени от замръзване места и/или на открито.

Внимание!**Щети от вода**

В местата за свързване на маркуча за чиста и за мръсна вода водата е под високо налягане. За да избегнете течове и щети от вода, задължително спазвайте указанията, дадени в тази глава!

Указание

- Наред с изброените тук указания могат да са в сила и някои специфични предписания на обслужващите Ви водо- и електроснабдителни предприятия.
- При съмнения пералната машина да се свърже от специалист.

Повърхност за поставяне

Указание: Пералнята със сушилня трябва да стои стабилно, така че да не се мести при работа.

- Повърхността за поставяне трябва да бъде здрава и равна.
- Меки подове/подови покрития не са подходящи.

Монтиране на устройството върху основа или под от дървени греди**Внимание!****Повреда по уреда**

Пералнята със сушилня може да се движи по време на цикъла на центрофугиране и да падне от поставката си.

Винаги обезопасявайте крачетата на пералнята със сушилня със скобите за задържане.

Скоби за задържане: кат. ном. WMZ 2200, WX975600, CZ 110600, Z 7080X0.

Указание: Ако инсталирате върху дървена поставка:

- Ако е възможно, инсталирайте пералнята със сушилня в ъгъл.
- Монтирайте водоустойчива дървесна плоскост (мин. дебелина 30 мм) на пода.

Вграждане под и вграждане на уреда във вградена кухня** Предупреждение****Опасно за живота!**

При контакт с части под напрежение съществува опасност от токов удар. Не сваляйте горната част на уреда.

Указание

- Необходима е ниша с широчина 60 см.
- Поставяйте пералнята със сушилня само под цялостен и здраво свързан със съседните шкафове работен плот.

Отстранете транспортните планки**Внимание!****Щети по уреда**

- Машината е обезопасена за транспорта с транспортни планки. Неотстранените транспортни планки по време на работа на машината могат например да повредят барабана. Преди първото използване задължително отстранете всичките 4 транспортни планки. Съхранете планките.
- За да избегнете транспортни щети при последващо транспортиране, непременно отново монтирайте преди транспортирането планките.

Указание: Запазете винтовете и втулките.

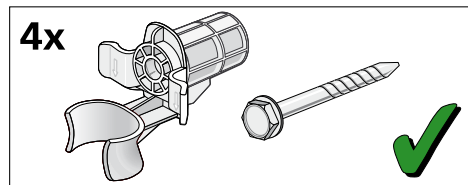

1. Свалете маркучите от държачите.

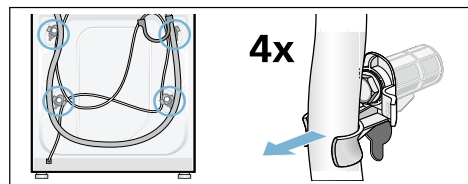

2. Развийте и свалете и четирите винта на транспортната планка. Свалете втулките. Извадете електрическия кабел от държачите.

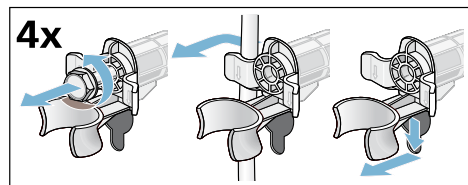

3. Поставете капачите. Плътно затворете капачите с натискане върху щифтовете.

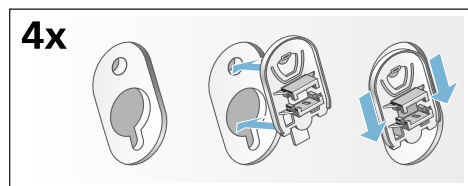

Дължини на маркучите и кабелите

Ляво свързване

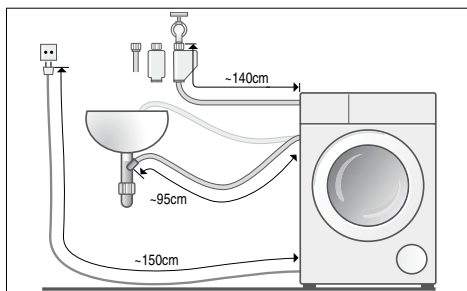

ИЛИ

Дясно свързване

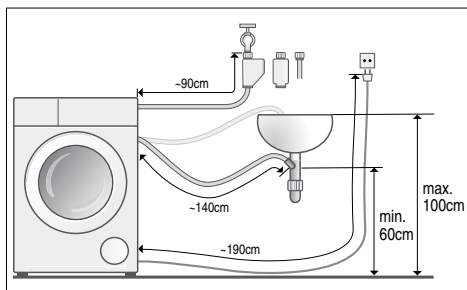

Указание: При използване на поставката за маркуча се намалява възможната дължина на маркуча!

Може да се намери в търговската мрежа/специализирания сервис:

- Удължение за маркуча за Aquastopp, съответно на маркуча за чистата вода (около 2,50 m).
Номер за поръчка: WMZ 2380, WZ 10130, CZ 11350, Z 7070X0.
- По-дълъг маркуч за чиста вода (около 2,20 m) за стандартен модел.

Маркуч за чиста вода

Предупреждение Опасно за живота!

При контакт с части под напрежение съществува опасност от токов удар. Не потапяйте предпазния клапан на Aquastop във вода (съдържа електрически клапан).

Указание

- Указание: Използвайте пералнята със сушилня само със студена вода от чешмата.
- Никога не свързвайте машината към смесителната батерия на безнапорен уред за затопляне на вода.
- Не използвайте употребяван маркуч за чиста вода. Използвайте само приложения или закупен от оторизиран търговец маркуч за чиста вода.
- Не прегъвайте и не притискайте маркуча за чиста вода.
- Не променяйте (скъсявайте, прерязвайте) маркуча за чиста вода (качествата му не са гарантирани повече).
- Завивайте винтовете само на ръка. Ако винтовете се стягат много силно с инструмент (клещи), резбите могат да се повредят.

Оптимално налягане на водата във водопроводната мрежа

минимум 100 кПа (1 бар)

максимум 1000 кПа (10 бара)

При отворен водопроводен кран изтичат най-малко 8 л/мин.

При по-високо налягане на водата поставете клапан за намаляване на налягането.

Свързване

Свържете маркуча за чиста вода към крана завода (26,4 мм = 3/4") и към уреда (при модели с Aquastop не е необходимо, монтирано е фиксирано):

- Модел: **Standard**

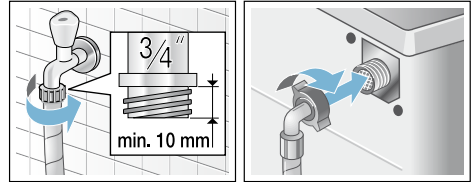

- Модел: **Aqua-Secure**

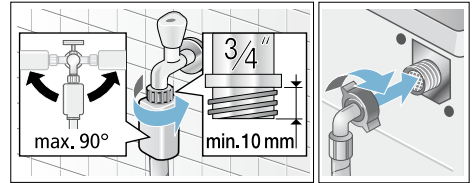

- Модел: **Aquastop**

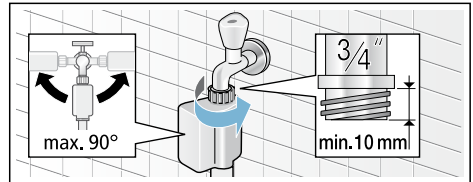

Указание: Внимателно отворете водопроводния кран като в същото време проверите добре ли са уплътнени свързките. Винтовото съединение се намира под налягане.

Маркуч за мръсна вода

Предупреждение Опасност от попарване!

При пране с високи температури допирът с горещата сапунена луга може да доведе до изгаряния, напр. при изпомпване на гореща сапунена луга в леген или при аварийно източване. Не бъркайте с ръце в горещата сапунена луга.

Внимание!

Щети от вода

Когато маркучът за мръсна вода поради високото налягане на водата при изпомпване се откачи от мивката или от мястото на свързване, изтичащата вода може да причини щети.

Поставете маркуча за мръсна вода така, че да не може да падне.

Внимание!

Щети по уреда/щети по дрехите

Когато краят на маркуча за мръсна вода се потопи в изпомпаната вода, водата може да бъде засмукана обратно в уреда и да повреди уреда/дрехите.

Внимавайте за това:

- затварящата тапа не запушва канала на мивката.
- краят на маркуча за мръсната вода не трябва да се потапя в изпомпаната вода.
- водата изтича достатъчно бързо.

Указание: Маркуч за мръсната вода не прегъвайте и не опъвайте по дължината.

Свързване

- **Отвеждане на мръсната вода в мивка**

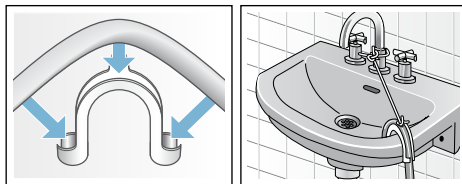

- **Отвеждане на мръсната вода в сифона**

Мястото на свързване трябва да бъде подсигурано с халка за закрепване на тръба, \varnothing 24-40 мм (от търговската мрежа).

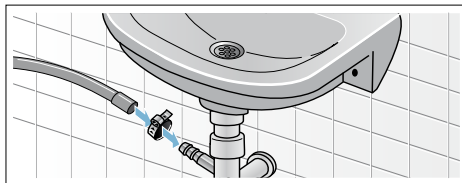

- **Отвеждане на мръсната вода в пластмасова тръба с гумена муфа или в канализационна шахта:**

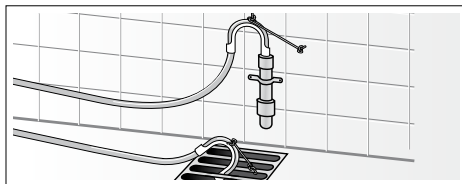

Нивелиране

1. Разхлабете контрагайката по посока на часовника с гаечен ключ.
2. Проверете приравняването на пералнята със сушилня с нивелир и при нужда коригирайте. Регулирайте височината чрез въртене на крака на уреда.

Указание: Всичките четири крака на уреда трябва да са здраво поставени на пода. Пералнята със сушилнята не бива да вибрира!

3. Затегнете заключващата гайка в корпуса. Захванете крака и не регулирайте височината.

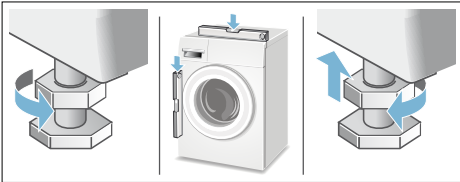

Указание

- Заклучващите гайки на всичките 4 крака на уреда трябва да са затегнати здраво в корпуса.
- Неправилното нивелиране може да причини силни шумове, интензивни вибрации и "движение".

Свързване към електрическата мрежа

Електрическа безопасност



Предупреждение

Опасност от токов удар!

Опасност от смърт, ако се докоснат токопроводящи части.

- Когато откачате щепсела, винаги дърпайте за щепсела, а не за кабела, в противен случай кабелът може да се повреди.
- Никога не докосвайте или задържайте щепсела с мокри ръце.

- Никога не изтегляйте щепсела по време на работа.
- Свързвайте пералнята със сушилня само към променлив ток с помощта на правилно монтиран и заземен контакт.
- Напрежението от мрежата трябва да е същото както и спецификациите за напрежение върху пералнята със сушилня (табелка с рейтинг на уреда).
- Свързаният товар и необходимият предпазител са указани на табелката с рейтинг на уреда.

Установете със сигурност, че:

- Щепселът и контактът си съответстват.
- Напречното сечение на проводника е подходящо.
- Заземителната система е инсталирана правилно.
- Повреденият електрически кабел може да се сменя само от електротехник. Резервен електрически кабел може да се получи от службата за обслужване на клиенти.
- Не използвайте разклонители/соединители и/или удължители.
- Ако се използва прекъсвач на веригата с остатъчен ток, използвайте само типа, който включва този символ: . Само този символ гарантира съответствие с текущо валидните разпоредби.
- Щепселът е винаги достъпен.
- Електрическият кабел не е усукан, смачкан, променян или повреден и не е влизал в контакт с източници на топлина.

Преди да перете/сушите за първи път

Преди напускане на завода производител сушилната е тествана основно. За отстраняване на евентуални остатъци от вода от тестването, при първото пускане извършете програмата **Drum Clean** (Изплакване на мъх) без пране.

Указание:

- Сушилнята трябва да бъде инсталирана и свързана по правилен начин. Поставяне и свързване → Страница 14
- Никога не използвайте повредена сушилна. Уведомете службата обслужване на клиенти. → Страница 48

1. Включете щепсела в контакта.
 2. Отворете водопроводния кран.
 3. Включете уреда.
 4. Затворете вратата. Не поставяйте пране.
 5. Изберете програмата **Drum Clean** (Изплакване на мъх) 40°C.
 6. Отворете чекмеджето за перилен препарат.
 7. Напълнете около 1 литър вода в отделение II.
 8. Добавете перилен препарат в отделение II в съответствие с данните, дадени от производителя, за леки замърсявания.
- Указание:** За предотвратяване образуването на пяна използвайте само половината от препоръчаното количество перилен препарат. Не използвайте перилен препарат за вълна или за фини тъкани.
9. Затворете чекмеджето за перилен препарат.
 10. Изберете **Start/Reload** (Старт/допълване).
 11. След края на програмата изключете уреда.

Вашата сушилна сега е готова за работа.

Транспортиране

Подготвителна работа

1. Затворете водопроводния кран.
2. Освободете налягането на водата в маркуча за подаване. Блокиран филтър в маркуча за вода → Страница 44
3. Източете остатъчната вода за пране. Блокирана помпа за източване → Страница 43
4. Разкачете от електрозахранването пералнята със сушилна.
5. Отстранете маркучите.

Монтирайте транспортните планки:

1. Свалете капачите и ги запазете. При необходимост използвайте отвертка.

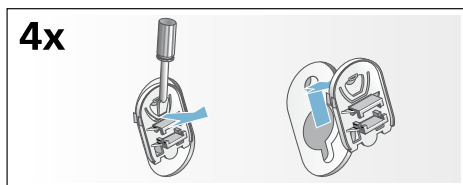

2. Поставете всички 4 втулки. Поставете кабела в поставките. Поставете и стегнете винтовете.

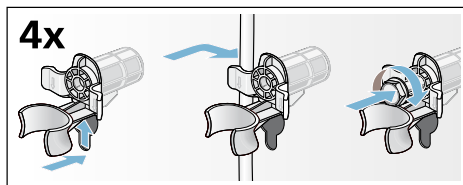

Преди пускане в действие:

Указание

- **Винаги** отстранявайте транспортните предпазители!
- За да не изтече при следващото пране неизползван перилен препарат в канализацията: Изсипете 1 литър вода в отделение II и включете програма **Spin/Empty** (Центрофугиране/Изпомпване).

Основното накратко

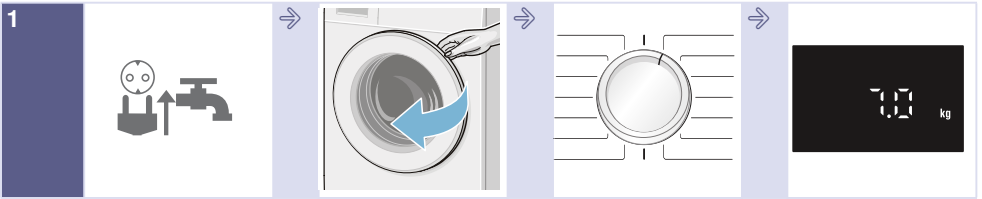

Включете щепсела в контакта. Отворете водопроводния кран.

Отворете вратата на пералнята със сушилня.

Изберете програмата за пране/сушене.

Макс. зареждане на дисплея.

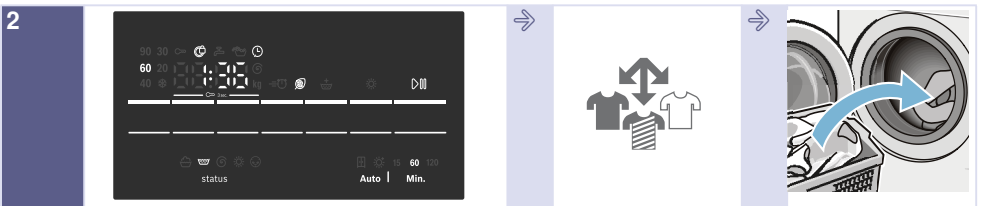

При нужда променете предварителните настройки на избраната програма и/или изберете допълнителни функции.

Сортирайте дрехите.

Поставете прането.

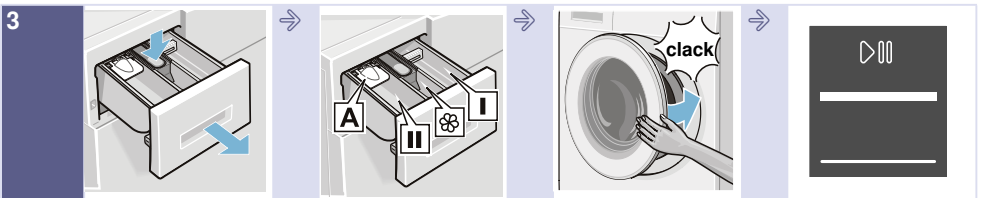

Отворете чекмеджето за перилен препарат.

Дозирайте перилния препарат съгласно препоръката за дозиране.
→ Страница 30

Затворете вратата на сушилнята.

Изберете **Start/Reload** (Старт/допълване).

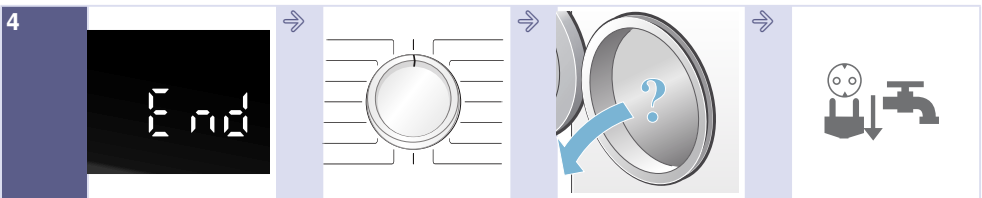

Край на програмата.

Поставете копчето за програмите в положение **Off (Изкл.)**.

Отворете вратата на пералнята със сушилня и извадете дрехите.

Затворете крана за вода (при модели без Aquastop) и изгледете щепсела за кабела от контакта.

Запознаване с вашия уред

Пералня със сушилня

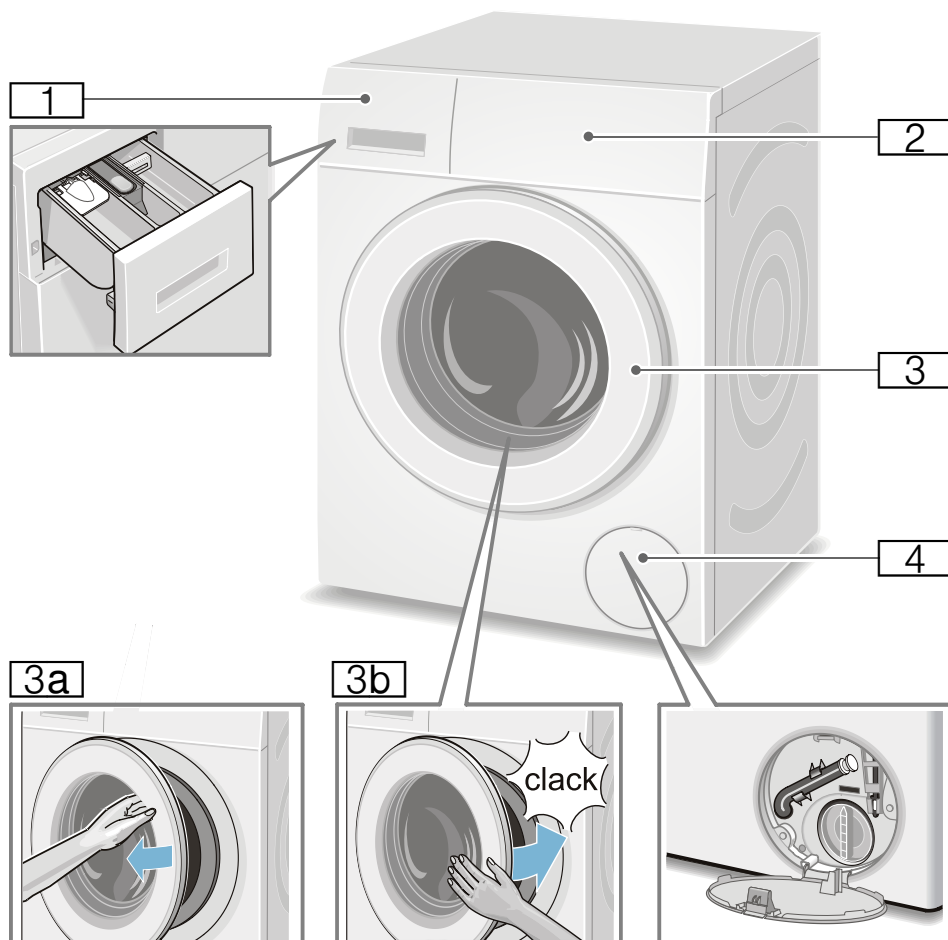

- 1** Чекмедже за перилен препарат
- 2** Обслужващ панел/
Дисплей
- 3** Врата с дръжка
- 3a** Отворете вратата

- 3b** Затворете вратата
- 4** Сервизен клапан

Табло за управление

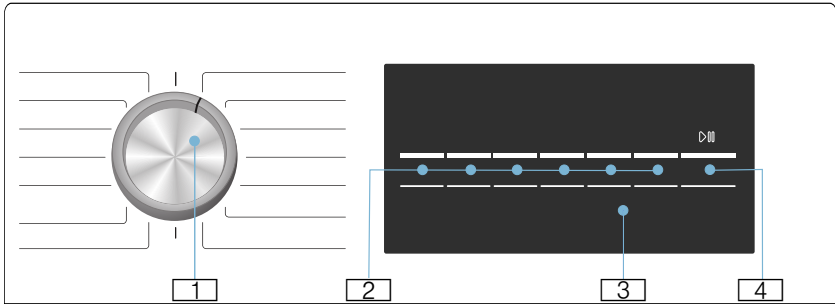

Променете предварителните настройки на избраната програма и изберете допълнителни функции:





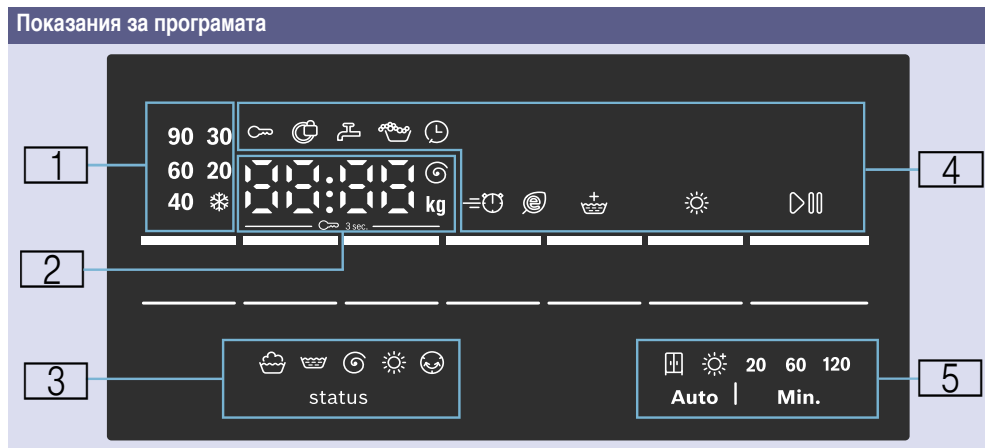



- 1 Избор на програма. Възможно е въртене и в двете посоки. За да изключите пералнята със сушилня, поставете копчето за програмите в положение **Off (Изкл.)**.
- 2 Изберете бутоните **°C Temp. (Температура)**, **rpm (об./мин.)**, **Finished in (Свършва след)** и **Dry (Сушене)**, за да промените стандартните настройки. Изберете бутоните **Speed Perfect/Eco Perfect** и **Water Plus (Вода плюс)** за допълнителни функции.
- 3 Дисплей за указания.
- 4 Стартиране на програма. Изберете бутона **Start/Reload (Старт/допълване)** **▶||**, за да стартирате, спрете на пауза (например за допълване на пране) или прекратяване на програмата.

Панел на дисплея



1 : Температура за програмата за пране	* (cold (студено)) – 90°	Температура в °C
2 : Указания за програмата	1:50*	Продължителност на програмата съгласно избора на програма в h:min (часа:минути).
	1 – 24 h	Време за приключване в h (h=час)
	7,0 кг*	Макс. зареждане за избраните програми
	0 – 1500 Ⓞ*	Обороти на центрофугата в обороти в минута. Ако за обороти на центрофугиране е избрано 0 , всички процеси за центрофугиране се анулират и водата се изпомпва след последния цикъл на изплакване.
Статус на програмата:	End	Край на програмата
	0:00	Тече процес за защита от намачкване → Страница 32
	-----	Край на програмата с настройка на оборотите на центрофугиране -----
Допълнителна информация:	E: - - *	Показание за грешка
	0*	Настройване на силата на сигнала → Страница 41
3 : Символи за напредъка на програмата		Пране
		Изплакване
		Изпомпване/центрофугиране
		Сушене
		Защита от намачкване

4: Символи за указания за програмите и допълнителни функции

	свети	Свети, когато е активирана защитата от деца → Страница 31
	мига	Защитата от деца е активирана, копчето за избор на програми е било преместено или бутоните са натиснати.
	свети	Когато вратата е заключена
	мига	При натискане на бутона Start/Reload (Старт/Допълване) за стартиране на програмата, когато вратата не е затворена правилно.
	свети	Налягането на водата е твърде ниско. Това удължава продължителността на програмата.
	мига	Водопроводният кран не е отворен или няма налягане на водата.
		Свети, когато е регистрирана твърде много пяна, включен е допълнителен процес на изплакване.
		Свети, когато е избрано време за свършване
	SpeedPerfect	
	Eco Perfect (Еко)	
	Water Plus (Плюс вода)	
	Dry (Сушене)	
	Start/Reload (Старт/допълване)	
	5 : Избираем режим на сушене и време за сушене	
		
		
		
		
		

* в зависимост от избраните програми/допълнителни функции









Пране

Подготвяне на дрехите за пране

Сортиране на пране според:

Сортирайте прането си според указанията за поддръжка и данните на производителя върху етикетите:

- Вид на тъканта/влакната
- Цвят
 - Указание:** Прането може да се оцвети или да не се почисти добре. Перете бялото и цветното пране по отделно. Първия път перете ново цветно пране отделно.
- Степен на замърсяване
 - **леко**
без предпране; при нужда изберете допълнителна функция  **Speed Perfect**.
 - **Нормално замърсено**
Изберете програма с предпране. Ако е необходимо обработете петната предварително.
 - **силно**
Поставете по-малко пране. Изберете програма с предпране. Ако е необходимо обработете петната предварително.
 - **Петна:** отстранявайте / третирайте петната, докато са все още пресни. Първо ги поийте с кърпа, напоена със сапунен разтвор, без да търкате. След това изперете дрехите със съответната програма. Упоритите/засъхнали петна понякога могат да се отстранят едва след няколко изпириания.
- Символи върху етикетите
 - Указание:** Цифрите в символите указват максималната разрешена температура на пране.

-  подходящо за нормално пране; например програма “Памук”
-  необходимо е щадящо изпиране; например програма “Лесна поддръжка”
-  необходимо е особено щадящо изпиране; например програма “Фини/Коприна”
-  подходящо за ръчно пране; например програма  “Вълна”
-  Не перете дрехите в машината.

Предпазване на вашето пране и на пералнята със сушилня:

Внимание!

Повреда на уреда/тъканите

Чужди предмети (напр. монети, кламери, игли, гвоздеи) могат да повредят прането или компонентите на пералнята със сушилня.

Следните инструкции трябва да се спазват при подготвяне на вашето пране:

- Винаги следвайте инструкциите на производителя при дозиране на перилни препарати, помощни средства за почистване, продукти и агенти за почистване.
- Не надхвърляйте максималното зареждане. Препълването ще засегне неблагоприятно резултата от прането.
- Перилните препарати и агенти за предварително третиране на пране (напр. препарати за отстраняване на петна, спрейове за предпране и др.) трябва да се държат далеч от повърхностите на пералнята със сушилня. Използвайки влажен парцал незабавно отстранявайте фини остатъци от спрей и други остатъци или капки.

- Изпразнете джобовете. Извадете всички несвойствени предмети.

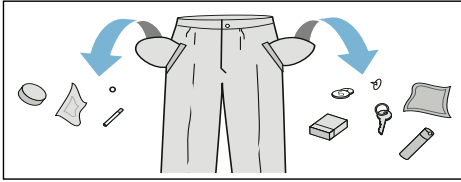

- Извадете металните чсати (кламери и др.).
- Панталоните, трикотажът и плетените тъкани, напр. дрехи от жарсе, тениски или пуловери, трябва да се обръщат с opakото навън.
- Уверете се, че сутиените с банели могат да се перат в пералня.
- Перете финото пране в мрежа или торба (чорапогачи, сутиени с банели и др.).
- Затворете циповете, закопчайте покритията.
- Изчеткайте джобовете и яките.
- Свалете кукичките на завесите или ги поставете в мрежа/торба.

Подготвяне на прането за сушене

Указание

- За да се гарантира равномерно сушене, сортирайте прането в зависимост от вида на текстила и програмата за сушене.
- Сортирайте прането съгласно символите за поддържане, които са посочени върху етикетите за поддръжка.

Сушете само дрехи с указанието "подходящо за сушилня" или със следните символи за поддържане:

- ☐ = Сушене при нормална температура
(Intensive Dry ☀ (Сушене))
- ☐ = Сушене при ниска температура
(Gentle Dry ☀ (Щадящо сушене))

Следните тъкани не могат да бъдат сушени:

- ☒ = символ за поддържане "Не сушете".
- Вълна или съдържащи вълна текстилни изделия.
- Fino пране (коприна, синтетични пердета).
- Текстилни изделия, които съдържат дунапен или подобни материали.
- Текстилни изделия, които са обработвани с възпламеними течности, например препарат за отстраняване на петна, бензин за пране, разреждател. Взривоопасно!
- Текстилни изделия, които още съдържат лак за коса или подобни вещества.

Указание

- Преди сушене изпраните на ръка тъкани трябва да се центрофугират със съответните обороти на центрофугата.
- Преди сушене центрофугирайте при оптимални обороти. За памук се препоръчва число на оборотите по-голямо от 1000 оборота в минута, за лесни за поддържане дрехи – по-голямо от 800 оборота в минута.
- След сушене дрехите за гладене не трябва да се гладят веднага. Препоръчва се, за известно време на ги навиеете заедно на руло, така че остатъчната влага да се разпредели равномерно.
- За да постигнете добри резултати при сушенето, сушете юрганите, хавлиените кърпи и другите големи тъкани по отделно. Не сушете едновременно повече от 5 хавлиени кърпи (или 4 кг).
- Не надвишавайте максимално допустимото количество за пълнене.

Използване на уреда

Подготвяне на пералнята със сушилня

Преди доставката пералната машина със сушилня е тествана. За отстраняване на останалата от процеса на тестване вода първият цикъл на пране трябва да се извърши с програма **Drum Clean (Почистване на мъх)** .

Преди първото пране/сушене
→ Страница 20

Указание:

- Никога не включвайте повредена пералня със сушилня!
 - Уведомете специализирания сервиз! → Страница 48
1. Включете щепсела в контакта.
 2. Отворете водопроводния кран. Поради технологията за кондензация на водата при сушенето, свързаният кран за вода трябва да остане отворен по време на процеса на сушене; в противен случай не може да се гарантира правилен процес на сушене.

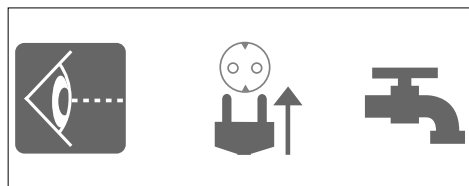

3. Отворете вратата.

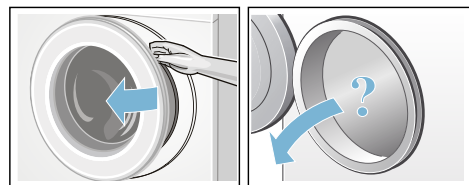

Избиране на програма/ Включване на уреда

Указание:

Ако сте активирали защитата от деца, трябва първо да я деактивирате, преди да можете да настроите програма.

- Изберете желаната програма с копчето за програмите. Възможно е въртене и в двете посоки. Пералнята със сушилня е включена.

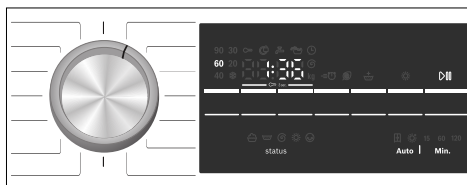

В полето на дисплея се появяват последователно за избраната програма:

- Продължителност на програмата,
- предварително настроена температура,
- максимално зареждане (когато вратата е отворена).

Настройване на програмата за пране

Можете да използвате показаните предварителни настройки или да напаснете избраната програма оптимално към дрехите за пране чрез промяна на предварителните настройки или допълнителните функции. Избираемите настройки и допълнителни функции зависят от избраната програма за пране/сушене.

Преглед на програмите → Страница 34

Указание

- Според хода на програмата могат да се избират, отменят или променят опции.
- Всички бутони са чувствителни, достатъчно е леко докосване. При избиране и задържане на бутоните **°C Temp.**, **☉ rpm (об./мин.)**, **🕒 Finished in (Свършва след)** автоматично една след друга се показват възможностите за настройка.

Промяна на предварителната настройка на програма за пране, напр. температура на пране:

- Изберете бутона **°C Temp.**, за да настроите желаната температура на пране.

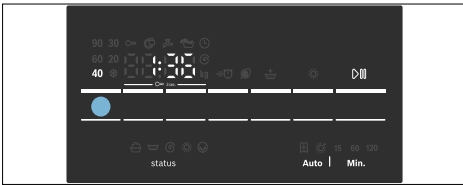
**Промяна на допълнителните функции на програма за пране, напр. избор на **Speed Perfect**:**

- Натискайте бутона **Speed Perfect**/**Eco Perfect** дотогава, докато се включи лампата на бутона **Speed Perfect**.

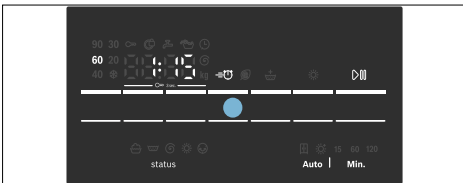
**Указание:**

След промяна на предварителните настройки и/или допълнителните функции продължителността на програмата може да се промени.

Настройване на програмата за сушене**Указание:**

Ако е избрана само програмата за сушене или пране и сушене без прекъсване, при нужда можете да промените предварителната настройка на програмата за сушене. Преглед на програмите → *Страница 34*

Промяна на предварителните настройки на програма за сушене:

- Изберете бутона **Dry (Сушене)**, за да настроите желания режим на сушене или времето за сушене (възможно е само за програма за единично сушене).

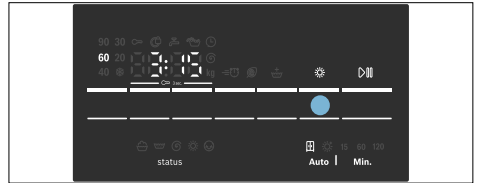
**Указание:**

След промяна на предварителните настройки за програмата за сушене продължителността на програмата може да се промени.

Зареждане на прането**⚠ Предупреждение
Опасно за живота!**

Дрехите, обработените предварително с почистващи препарати, съдържащи разтворители, например препарати за петна/бензин за пране, след напълване на сушилната могат да доведат до експлозия.

Предварително изплакнете много добре дрехите на ръка.

Указание

- Поставете малки и големи дрехи заедно. Различните по големина дрехи се разпределят по-добре при центрофугиране. Единичните дрехи могат да доведат до дисбаланс.
 - Спазвайте посоченото максимално зареждане. Препълването намалява резултатите от прането и е предпоставка за образуване на гънки.
1. Поставете предварително сортираните дрехи разгнати в барабана.
 2. Внимавайте за това, прането да не бъде зашипано между вратата и гуменото уплътнение.

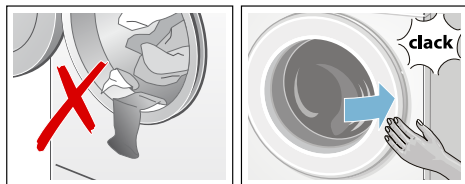

3. Затворете вратата.

Указание: Индикаторната лампа на бутона **Start/Reload**  (Старт/допълване) мига и в полето на дисплея се появяват последователно настройките на програмата. Възможни са промени на предварителните настройки.

Дозирание и добавяне на перилен препарат и омекотител

Внимание!

Повреда по уреда

Перилните препарати и агенти за предварително третиране на пране (напр. препарати за отстраняване на петна, спрейове за предпране и др.) могат да повредят повърхностите на пералнята със сушилня. Пазете тези агенти далеч от повърхностите на пералнята със сушилня. Използвайки влажен парцел незабавно отстранявайте фини остатъци от спрей и други остатъци/капки.

Дозирание

Дозирайте перилните препарати и продукти според:

- твърдостта на водата (попитайте вашата водоснабдителна компания),
- спецификациите на производителя върху опаковката,
- количеството пране,
- замърсяването.

Пълнене на разпределителите

1. Изтеглете чекмеджето за перилен препарат.

Предупреждение

Дразнене на очите/кожата!

Ако отворите чекмеджето за перилния препарат докато машината работи, перилният препарат/продуктът може да излезе.

Внимателно отворяйте чекмеджето. Ако перилен препарат/продукт за третиране влезе в контакт с очите или кожата, изплакнете незабавно. Ако се погълне инцидентно, потърсете медицинска помощ.

2. Налейте перилен препарат и/или почистващ продукт.

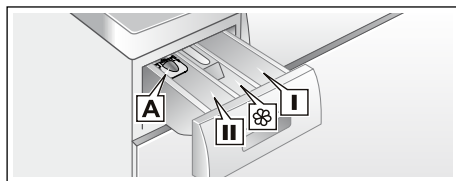

- | | |
|--|---|
| Отделение I | Перилен препарат за предпране. |
| Отделение  II | Омекотител, белина. Не надхвърляйте максималното зареждане. |
| Отделение II | Перилен препарат за основното пране, омекотител за вода, белина, препарат за отстраняване на петна. |
| Отделение A | За дозирание на течен перилен препарат. |

Указание

- Винаги следвайте инструкциите на производителя при дозиране на перилни препарати, помощни средства за почистване, продукти и агенти за почистване.
- Разреждане с вода на гъст омекотител за тъканите и препарат за колосване. Това ще предотврати блокирания.
- Внимавайте, когато отваряте чекмеджето за перилния препарат, докато машината работи.
- Ако отделна програма за сушене е избрана, моля, не добавяйте перилен препарат и/или продукт в уреда.

Измерител* за течен перилен препарат

*според модела

Позиционирайте измерителя за течен перилен препарат с цел измерване на правилното количество:

1. Изтеглете чекмеджето за перилен препарат. Натиснете вложката и докрай извадете чекмеджето.
2. Приплъзнете измерителя напред, сгънете го и го приберете.
3. Вкарайте повторно чекмеджето.

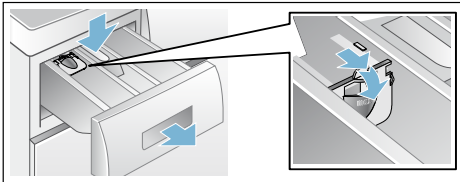

Указание: Не използвайте измерител за гелообразни препарати и прах за пране или за програми с предпрани или когато е избрано "Finished in" (Свършва в) време.

За модели без измерител налейте течния перилен препарат в подходящ контейнер и го поставете в барабана.

Стартиране на програмата

Изберете бутона **Start/Reload** (Старт/допълване). Индикаторната лампичка светва и програмата стартира.

Указание: Ако искате да обезопасите програмата срещу погрешно преместване, изберете защитата от деца.



На дисплея по време на програмата се показват времето "Свършва в" (Ready in) , респ. след началото на програмата се показват продължителността и символите за напредъка на програмата.

Дисплей → Страница 24

Защита от деца

Можете да защитите пералнята със сушилня срещу промяна на настроените функции по невнимание. За тази цел след старта на програмата активирайте защитата от деца.

Активиране/деактивиране: натиснете бутоните **rpm (об./мин.)** и **Finished in (Свършва в)** в продължение на около 3 секунди. Символът  светва на дисплея. Ако сигналът на бутоните е активиран, прозвучава акустичен сигнал.

-  свети: Активирана е защитата за деца.
-  мига: Защитата от деца е активирана и копчето за програми е преместено. За да предотвратите символът  да мига, върнете копчето за програми обратно на изходната програма. Символът свети отново.

Указание:

Защитата от деца може да остане активирана до следващото стартиране на програма, също и след като пералнята със сушилня е била изключена. Преди стартиране на програмата трябва да деактивирате защитата от деца и, ако е необходимо, отново я активирайте след стартиране на програмата.

Допълване с дрехи

След стартиране на програмата при необходимост могат да се добавят или да се извадят дрехи.

Изберете бутона **Start/Reload**  (Старт/допълване). Пералнята със сушилня проверява, дали е възможно допълване.

Указание

- При високо ниво на водата, висока температура или въртящ се барабан от съображения за сигурност вратата остава заключена и не може да се допълва.
Ако на дисплея се показва следното:  свети → допълване не е възможно. За продължаване на програмата изберете бутона **Start/Reload**  (Старт/допълване).
- Не отваряйте вратата, докато символът за заключване на вратата  не изгасне.
- Не оставяйте вратата дълго време отворена – водата, излизаща от дрехите, може да изтече.
- Функцията за допълване не може да се активира във фазата на сушене.



Смяна на програмата

Ако сте стартирали грешна програма, можете да я промените както следва:

1. Изберете **Start/Reload**  (Старт/допълване).
2. Изберете друга програма. Ако е нужно, регулирайте стандартните настройки на програмата и/или изберете други допълнителни функции.
3. Изберете **Start/Reload**  (Старт/допълване). Новата програма стартира от началото.

Прекъсване или приключване на програмата

При програмите с висока температура:

1. Изберете **Start/Reload**  (Старт/допълване).
2. Охладете прането: изберете **Rinse** (изплакване) .
3. Изберете **Start/Reload**  (Старт/допълване).

При програми с ниски температури:

1. Изберете **Start/Reload**  (Старт/допълване).
2. Изберете **Spin (Центрофугиране) @/Empty (Изпомпване)** .
3. Изберете **Start/Reload**  (Старт/допълване).

При програми за сушене:

1. Изберете  **Intensive Dry (Сушене)** или  **Gentle Dry (Щадящо сушене)**.
2. Натиснете бутона  **Dry (Сушене)**, настройте 20 минути време на сушене.
3. Изберете **Start/Reload**  (Старт/допълване).

Край на програмата

End или **----** (спиране на **изплакването** = без финално центрофугиране) се появява на дисплея и прозвучава акустичен сигнал.

Настройване на силата на сигнала
→ *Страница 41*

Ако е избрано **----** (спиране на **изплакването** = без финално центрофугиране), изберете **Start/Reload**  (Старт/допълване), за да стартирате финалното центрофугиране.

Указание

- Програмата продължава с изпомпване на водата и с центрофугиране на дрехите (стандартното число на оборотите на центрофугата може да се промени предварително).
- Ако е необходимо изпомпване само на водата, около 1 минута след началото на програмата натиснете бутона **Start/Reload**  (Старт/допълване), преди да започне процесът на центрофугиране. Програмата се прекъсва и вратата се отключва. Дрехите могат да се извадят.
- Ако на дисплея мига **Hot (горещо)**, преди програмата за сушене да е свършила, температурата в барабана е висока. Програмата за охлаждане на барабана се изпълнява до намаляване на температурата в барабана.
- Процес за защита от намачкване стартира след приключване на процеса на сушене, за да предотврати намачкване на прането, ако не извадите прането своевременно. Процесът трае около 30 минути. **0:00** се показва на дисплея за време и символът  се показва като символ за статуса. Потребителят може да натиснете всеки бутон, за да приключи този процес. Вие можете да натиснете който и да е бутон или да завъртите копчето за избор на програмите в друга позиция, за да прекратите процеса, като след това вратата ще бъде освободена и прането може да бъде извадено.

След изпиране/сушене

1. Отворете вратата на пералната машина и извадете прането.
2. Завъртете селектора на програми на **Off (Изкл.)**. Уредът се изключва.
3. Затворете водопроводния кран.
Не се изисква за модели Aqua-Stop.

**Указание**

- Не оставяйте пране в барабана. При следващото пране могат да се свият или да оцветят друга дреха.
- Изкарвайте чуждите предмети от барабана и гуменото уплътнение - риск от ръжда.

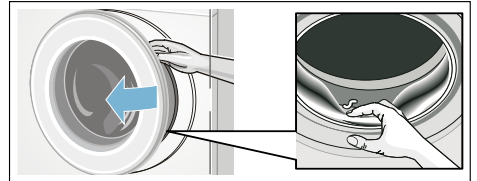

- Оставете отворено чекмеджето за перилен препарат и вратата, за да може да се изпари останалата вода.
- Винаги махайте прането.
- Винаги изчакайте докато програмата свърши, тъй като уредът може още да е заключен. След това включете уреда и изчакайте отключващото устройство.
- Когато дисплеят угасне в края на програмата, значи е активен режимът на пестене на енергия. За активиране, изберете бутон.

Преглед на програмите

Програма върху селектора на програми

Програма/вид дрехи	Опции/Указания
Име на програмата Кратко обяснение на програмата и за какви тъкани е подходяща.	максимално допустимото количество за пълнене съгласно EN50229 максимално допустимото количество за пълнене за пране/ максимално допустимото количество за пълнене за сушене Избираема температура в °C избираеми обороти на центрофугата; в об./мин. Възможни допълнителни функции за пране Възможни допълнителни функции за сушене
Cottons (Памук)  Стандартна програма за пране за издръжливи материи от памук или лен. Указание: * Намалено зареждане за  допълнителни функции.	макс. 7.0(5.0)* кг/4.0 кг ❄️ (студено) – 90 °C -----, 400 – 1500 об./мин.  ,  ,   , ❄️
+ Prewash (+предпране)  Енергийно интензивна програма за силно замърсени издръжливи материи от памук или лен. Указание: * Намалено зареждане за  допълнителни функции.	макс. 7.0(5.0)* кг/4.0 кг ❄️ (студено) – 90 °C -----, 400 – 1500 об./мин.  ,  ,   , ❄️
Easy-Care (Лесна поддръжка)  Текстилни тъкани от синтетика или смесени тъкани	макс. 4,0 кг/2,5 кг ❄️ (студено) – 60 °C -----, 0 – 1200 об./мин.  ,  ,   , ❄️
Mix (Смесени)  Смесено зареждане на текстилни тъкани от памук и синтетика	макс. 4,0 кг/2,5 кг ❄️ (студено) – 40 °C -----, 0 – 1500 об./мин.  ,  ,   , ❄️

Програма/вид дрехи	Опции/Указания
Allergy Plus (Алергия плюс)  Издръжливи материи от памук или лен. Указание <ul style="list-style-type: none"> ■ Особено подходяща за високи хигиенични изисквания или особено чувствителна кожа благодарение на удължено пране при определена температура, с високо ниво на водата и по-дълъг цикъл на изплакване. ■ * Намалено зареждане за  допълнителни функции. 	макс. 6.5(5)* кг/4.0 кг  (студено) – 60 °C -----, 400 – 1500 об./мин.     
HygieneCare  Иновативна програма за предварително третиране на сухо пране чрез загряване горещ въздух (до 70 °C) за високи хигиенични изисквания; след това има процес на изпиране при по-ниска температура. Тя позволява както хигиена, така също и грижа за тъканите. Подходяща за повечето нечувствителни тъкани.	макс. 4.0 кг/4.0 кг  (студено) – 30 °C -----, 0 – 1500 об./мин.     
Down (Пух)  Подходяща за пране в перална машина, напълнени с пух дрехи Указание <ul style="list-style-type: none"> ■ Големите дрехи перете самостоятелно. ■ Използвайте специален перилен препарат за пух. 	макс. 1.5 кг/1.0 кг  (студено) – 60 °C -----, 0 – 1200 об./мин.     
Rinse (Изплакване)  Тъкани, които могат да се перат на ръка, допълнително изплакване с центрофугиране.	-/макс. 4.0 кг - -----, 0 – 1500 об./мин.  
Spin  / Empty  (Центрофугиране/Изпомпване) Само центрофугиране с възможност за избиране на оборотите на центрофугата. За да изберете програмата Empty  (Изпомпване) , настройте оборотите на центрофугиране на 0 .	-/макс. 4.0 кг - 0 – 1500 об./мин. - 
SuperQuick 15' (Изключително кратка 15')  / Wash&Dry 60' (Пране&сушене 60')  За малки количества (≤1 кг) леко замърсени дрехи от памук, лен, синтетични или смесени тъкани. Ок. 15 мин. време на пране. Ако функцията за сушене е избрана, ще последва ок. 45 минути дълъг процес на сушене.	макс. 2.0 кг/1.0 кг  (студено) – 40 °C -----, 0 – 1200 об./мин. - 





Програма/вид дрехи	Опции/Указания
Wool (вълна)  <p>Тъкани от вълна или смес от вълна, които могат да се перат на ръка и в пералня. Много щадяща програма за пране, за да се предотврати свиването на дрехите, с по-дълги паузи на програмата (дрехите се киснат във водата).</p> <p>Указание:</p> <ul style="list-style-type: none"> Вълната има животински произход, например: ангора, алпака, лама, овца. За машинно пране използвайте подходящ перилен препарат за вълна. 	макс. 2.0 кг/- ❄️ (студено) – 40 °C -----, 0 – 800 об./мин. - -
Delicate/Silk (фини/коприна)  <p>За фини материји, които могат да се перат, например от коприна, сатен, синтетика или смесени тъкани</p> <p>Указание: За машинно пране използвайте подходящ перилен препарат за фино пране или коприна.</p>	макс. 2.0 кг/- ❄️ (студено) – 40 °C -----, 0 – 800 об./мин. ☞🌀, 🌀, 🌀 - -
Drum Clean (Изплакване на мъх)  <p>Специална програма за хигиената на барабана или отстраняване на мъх:</p> <p>90 °C = антибактериална програма, не използвайте перилен препарат.</p> <p>40 °C = антибактериална програма, може да се използва специален препарат за почистване на барабана;</p> <p>❄️ (студено) = програма за изплакване на мъх, която служи за отстраняване на мъха, който се е събрал при сушенето в барабана.</p>	0 ❄️ (студено), 40, 90 °C 1200 об./мин. - -
Gentle Dry (Щадящо сушене)  <p>Единична програма за щадящо сушене на дрехи при ниска температура.</p> <ul style="list-style-type: none"> - при избор на 🗲 прането автоматично става готово сухо, - при избор на · прането автоматично става изключително сухо, - самостоятелно определено време за сушене, което може да се избира от 20, 60 до 120 минути. <p>Указание: ** 20-минутното време на сушене е предвидено за охлаждането на прането и машината след процеса на сушене.</p>	макс. 2,5 кг - - - 🗲, ❄️, Сушене (програма с време)**
Intensive Dry (Сушене)  <p>Нормална програма за единично сушене за дрехи при по-висока температура.</p> <ul style="list-style-type: none"> - при избор на 🗲 прането автоматично става готово сухо, - при избор на · прането автоматично става изключително сухо, - самостоятелно определено време за сушене, което може да се избира от 20, 60 до 120 минути <p>Указание: ** 20-минутното време на сушене е предвидено за охлаждането на прането и машината след процеса на сушене.</p>	макс. 4.0 кг - - - 🗲, ❄️, Сушене (програма с време)**

Таблица за сушене

Вид на зареждането	Препоръчана програма за сушене	Зареждане за сушене (кг)	Предполагаемо време за сушене в минути	
			Готово сухо ☒	Изключително сухо ✳
Памук/цветно пране (цветни текстилни тъкани от памук или лен, като напр. бельо, тениски, пуловери, кухненски кърпи, хавлиени кърпи, спално бельо, покривки за маса, работно облекло, кърпи за баня)	Intensive Dry ☀️ (Сушене)	0.5 - 2.0	40 - 90	60 - 100
		2.0 - 3.0	90 - 150	100 - 180
		3.0 - 4.0	150 - 190	180 - 225
Лесна поддръжка (тъкани от синтетични материали или смесени тъкани като ризи, спорно облекло)	Gentle Dry ☀️ (Щадящо сушене)	0.5 - 1.5	35 - 75	40 - 120
		1.5 - 2.5	75 - 120	120 - 190
	Програма за сушене	Зареждане за сушене (кг)	Регулируемо време за сушене (минути)	
	Сушене (програма с време)	~ 1.0	60	
		~ 2.5	120	
<p>i Времената са приблизителни стойности и се отнасят за обичайното заредено количество, стандартна програма за центрофугиране и стайна температура.</p> <p>i Максималното време за сушене, което може да се избере, е 120 минути. Ако теглото на прането е по-голямо от 2,5 kg, изберете автоматично сушене. Функцията се препоръчва за добри резултати от сушенето и за пестене на енергия. 20-минутната програма за сушене служи за охлаждане на прането.</p> <p>i За да постигнете равномерен резултат от сушенето, отделете дебелие тъкани от по-леките. Например отделете хавлиените кърпи от ризите.</p> <p>i Изключително сухо ✳ се препоръчва за хавлиени кърпи и други големи и дебели тъкани.</p> <p>i Намалете максималното зареждане за хавлиени кърпи на 4 kg, за да постигнете по-добър резултат от сушенето.</p> <p>i В пералнята със сушилня не трябва да се суши вълна.</p> <p>i За да бъде прането по-малко намачкано след сушенето, заредете по-малко пране.</p>				

Колосване

Указание: Прането не трябва да е третирано с омекотител.

Течната кола може да се използва при всички програми за пране. Налейте колата в отделението ☞ според спецификациите на производителя (ако е нужно, почистете предварително).

Боядисване/избелване

Боята трябва да се използва само в домакински количества. Солта може да повреди неръждаемата стомана! Спазвайте спецификациите на производителя на боята! **Не** избелвайте пране в пералнята със сушилня!

Накисване

1. Поставете в отделение **II** омекотител/перилен препарат в съответствие с указанията на производителя.
2. Поставете копчето за програмите на **Cottons** ☞ **60°C (памук 60°C)** и изберете **Start/Reload** ▷||| (старт/допълване).
3. След около 10 минути изберете **Start/Reload** ▷||| (старт/допълване), за да спрете програмата.
4. След необходимото време за накисване отново изберете **Start/Reload** ▷||| (Старт/допълване), когато програмата трябва да продължи, или изберете друга програма.

Указание: Поставете пране с еднакъв цвят. Не е необходим допълнителен перилен препарат, сапунената луга от накисването се използва за изпиране.

P+ Смяна на стандартната настройка на програмите

Предварителните настройки на избрани програми могат да бъдат променени. Настройките могат също да се променят, докато тече избраната програма. Резултатите зависят от напредъка на програмата.

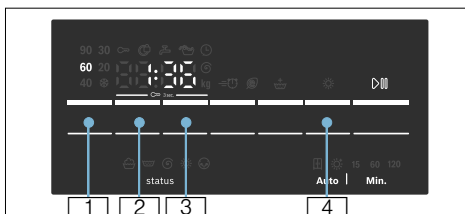

°C Temp. (Температура)

1 Посочената температура на пране може да се променя. Максималната избираема температура на пране варира в зависимост от избраната програма.

Преглед на програмите → *Страница 34*

☞ rpm (об./мин.)

2 Преди и по време на програмата в зависимост от напредъка на програмата можете да промените оборотите на центрофугата (в об./мин.; обороти в минута). Настройка **----** (**спиране на изплакването** = без центрофуга), дрехите остават във вода след последния цикъл на изплакване. Настройка **0** (без цикъл на центрофугиране), само изпомпване на водата от изплакването, без цикъл на центрофугиране. Максималното число на оборотите зависи от програмата и от модела.

Преглед на програмите → *Страница 34*

🕒 Finished in (Свършва в)

3 Определете времето "Свършва в" (край на програмата).

Указание: При избиране на програма се показва съответната продължителност на програмата. По време на изпълнение на програмата продължителността на програмата се напасва автоматично, когато например поради промяна на предварителните настройки на програмата е необходима промяна в продължителността на програмата.

Преди стартиране на програмата края на програмата може да се избере предварително в стъпки от по един час до максимум **24h**.

След старта на програмата се показва предварително избраното време, напр. **8h**, и се извършва обратно броене до старта на програмата. След това се показва продължителността на програмата, напр. **2:30**.

Предварително зададеното време може да се промени след стартирането на програмата, както следва:

1. Изберете бутона **Start/Reload** ▷||| (старт/допълване).
2. Изберете бутона 🕒 **Finished in (Свършва след)** и променете времето "Свършва след".
3. Изберете бутона **Start/Reload** ▷||| (старт/допълване).

☀️ Dry (Сушене)

4 С този бутон може да се активира, деактивира и регулира функцията сушене. Пране и сушене без прекъсване между тях е възможно да се изпълнят само в автоматичен режим. Когато е избрана програмата за самостоятелно сушене, имате на разположение автоматично сушене или сушене за зададено време, където продължителността на сушене е по желание.

Указание

- Избор на програмата в позиция **Intensive Dry** ☀️ (Сушене) или **Gentle Dry** ☀️ (Щадящо сушене) за избиране на съответната програма за сушене. Преглед на програмите → *Страница 34*

Стандартният режим на сушене е 📦. В този режим времето за сушене се настройва автоматично в съответствие с количеството пране. Резултатът е пране, което може да се прибере в гардероба. Режимът на сушене може да се настрои на ☀️, за да се получи изключително сухо пране; или на предврителен избор на времето за сушене, което може да се определи чрез избиране на бутона ☀️ **Dry (Сушене)**.

Готово сухо (📦): за еднокатни дрехи. Дрехите могат да се поставят сгънати или да се закачат в гардероб.

Изключително сухи (☀️): За дрехи от дебели, многокатни платове, които трябва да се сушат по-дълго. Дрехите могат да се поставят сгънати или да се закачат в гардероб. Прането е по-сухо от готово сухо.

- Избор на програмата в програмите за пране и ако се желае пране и сушене без прекъсване (за **опционални програми за сушене**):
 1. Натиснете бутона ☀️ **Dry (Сушене)** и активирайте функцията 📦 или ☀️.
 2. Не надвишавайте максимално допустимото количество за пълнене при сушене. Преглед на програмите → *Страница 34*
 3. Максималните обороти на центрофугиране на програмата за пране се избират автоматично, за да се постигне добър резултат от сушенето.

P+ Избиране на допълнителни функции

Можете да изберете желаните допълнителни функции чрез натискане на съответните бутони.

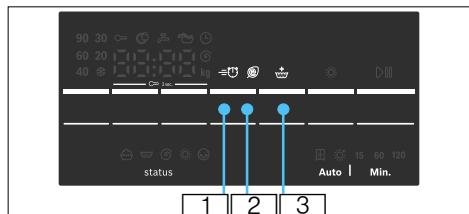

Speed Perfect

1 За изпиране за по-кратко време и запазване на ефекта от изпиране на стандартната програма.

Указание: Не надвишавайте максимално допустимото количество за пълнене.

Преглед на програмите → [Страница 34](#)

Eco Perfect

2 Оптимално за енергоспестяването пране чрез намаляване на температурата без промяна в качеството на прането.

Указание: Температурата на пране е по-ниска от избраната температура. При особени хигиенични изисквания се препоръчва програмата **Allergy Plus (Алергия плюс)** .

Water Plus (Плюс вода)

3 Повишено ниво на водата и удължено време на изпиране. За области с много мека вода или за получаване на по-добри резултати от изплакването.

Настройване на силата на сигнала

Настройване на силата на сигнала

1. Активиране на режим за настройване на силата на звуковия сигнал

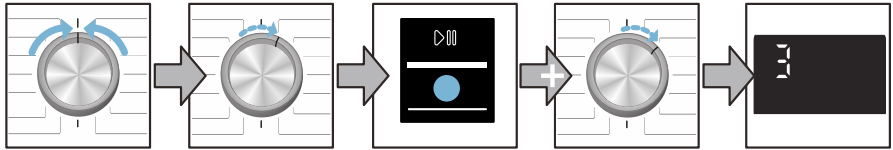

Поставете на **Off (Изкл.)**

1 стъпка в посока на часовниковата стрелка

Натиснете и задръжте и

1 стъпка в посока на часовниковата стрелка

Освобождаване

2. а) Настройване на силата на звука за сигналите на **Предупредителни сигнали**

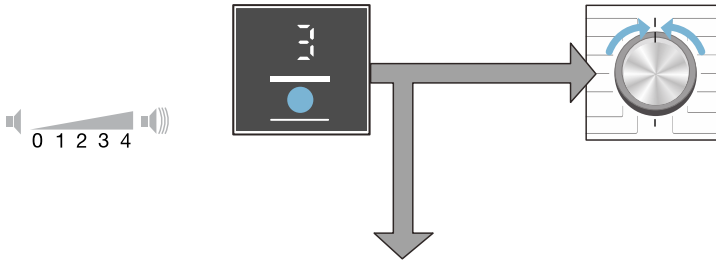

Натиснете бутона **Finished in (Свършва в)** и настройте силата на звука

или

Поставете в положение **Off (Изкл.)**, за да напуснете режима за настройване на силата на сигнала

2. б) Настройване на силата на звука на **бутоните**

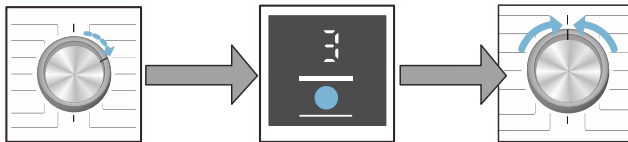

1 стъпка в посока на часовниковата стрелка

Натиснете бутона **Finished in (Свършва в)** и настройте силата на звука

Поставете в положение **Off (Изкл.)**, за да напуснете режима за настройване на силата на сигнала



Почистване и поддръжка

⚠ Предупреждение

Опасност от токов удар!

Опасност от смърт, ако се докоснат токопроводящи части. Изключете уреда и го разкачете от контакта.

⚠ Предупреждение

Опасност от отравяне!

Базираните на разтворители почистващи агенти, напр. петролен етер, могат да причинят токсични пари в пералнята със сушилня.

Не използвайте базирани на разтворители почистващи агенти.

Внимание!

Повреда по уреда

Базираните на разтворители почистващи агенти, напр. петролен етер, могат да повредят повърхностите и компонентите на пералнята със сушилня.

Не използвайте базирани на разтворители почистващи агенти.

Корпус на машината/панел за обслужване

- Незабавно изваждайте прането и отстранявайте остатъка от почистващ препарат.
- Избърсвайте с мек, влажен парцал.
- Не използвайте абразивни парцали, гъби или перилни препарати (почистващ препарат за неръждаема стомана).
- Не почиствайте уреда с водна струя.

Барабан

Използвайте почистващи агенти без хлорин, не използвайте стоманена домакинска тел.

Отстраняване на котлен камък

Не е необходимо, ако перилният препарат е дозиран правилно. Обаче ако това се случи, следвайте инструкциите на производителя на агента за отстраняване на котлен камък. Подходящи препарати за отстраняване на котлен камък могат да се закупят от нашия уебсайт или от службата обслужване на клиенти. → Страница 48

Почистване на отделението за перилен препарат

Ако има остатък от перилен препарат и омекотител:

1. Изтеглете чекмеджето за перилен препарат. Издърпайте, натиснете вложката и извадете чекмеджето напълно.
2. Извадете вложката: с помощта на пръста си натиснете вложката нагоре.

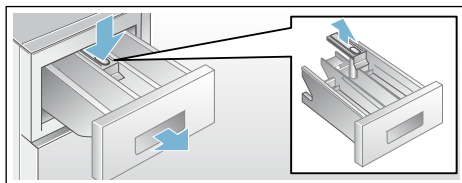

3. Почистете с вода и четка отделението и вложката и подсушете.
4. Закрепете вложката и заключете на място (избутайте цилиндъра във водещия щифт).
5. Поставете чекмеджето за перилен препарат.

Указание: Оставете отворено чекмеджето за перилен препарат, за да може да се изпари останалата вода.

Блокирана помпа за източване

Предупреждение **Опасност от попарване!**

При пране с високи температури сапунената луга е гореща. При допир с горещата сапунена луга могат да се получат изгаряния. Изчакайте мръсната вода да изстине. Im Anzeigefeld erscheint - - - und die Anzeigelampe der Starttaste blinkt.

1. Затворете водопроводния кран, за да не постъпва повече вода и да трябва да се източва през помпата за мръсна вода.
2. Изключете уреда. Извадете щепсела от контакта.
3. Отворете и свалете сервисния капак.

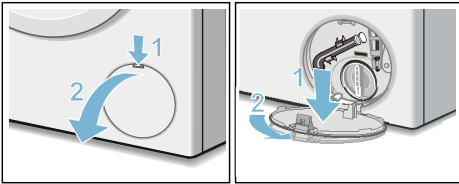

4. Свалете маркуча за изпразване от поставката. Извадете капачката, източете лугата в подходящ съд. Натиснете затворящата капачка и поставете маркуча за източване в държача.

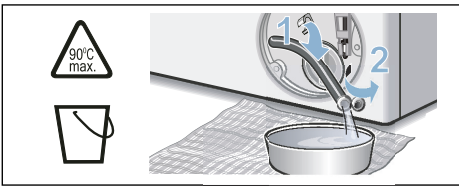

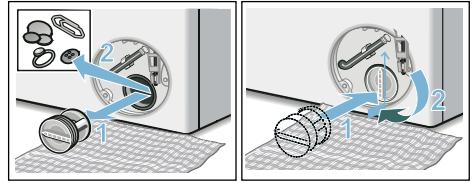

5. Внимателно развийте капака на помпата, може да изтече остатъчна вода. Почистете вътрешността, нарезът на капака на помпата и корпуса на помпата. Колелото на помпата за мръсна вода трябва да може да се върти. Отново поставете капака на помпата и го завийте. Дръжката трябва да стои вертикално.

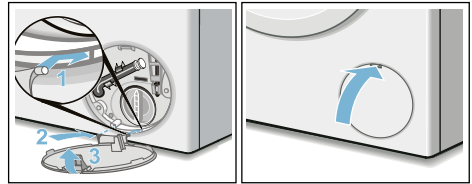

6. Поставете сервисния капак, фиксирайте го и го затворете.



Указание: За да не изтече при следващото пране неизползван перилен препарат в канализацията: Изсипете около 1 литър вода в отделението II и включете програма  **Spin/Empty**  (**Центрофугиране/Изпомпване**) (трябва само да се изпомпа:  rpm (об./мин.) (обороты на центрофугата) поставете на 0).

Маркучът за отцеждане върху сифона е запушен

1. Поставете превключвателя за избор на програми на **Off (Изкл)**. Извадете щепсела от мрежата.
2. Разхлабете внимателно щипката за маркуча и свалете маркуча за отцеждане. Остатъчната вода може да изтече.
3. Почистете маркуча за източване и сифона.

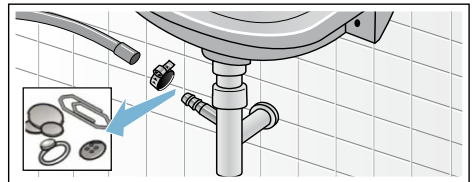

4. Закрепете повторно маркуча за източване и закрепете точката на свързване с щипката за маркуча.

Филтърът в маркуча за вода е запушен

Предупреждение **Опасно за живота!**

Не потапяйте защитната система Aqua-Stopr във вода (има електрически клапан).

За тази цел първо освободете налягането в маркуча за чиста вода:

1. Затворете водопроводния кран.
2. Изберете произволна програма (освен  **Spin/Empty** (**Центрофугиране/Изпомпване**)).
3. Изберете **Start/Reload**  (Старт/допълване). Оставете програмата да работи около 40 секунди.
4. Поставете копчето за програмите на **Off (Изкл)** и изключете щепсела от контакта.
5. Почистване на филтъра на водопроводния кран:
Свалете маркуча от водопроводния кран.
Почистете филтъра с малка четка.

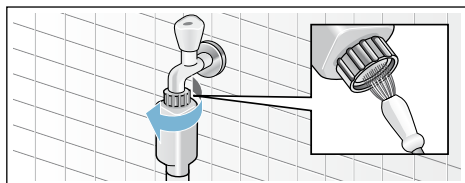

6. Почистете филтъра на задната страна на уреда:
Свалете маркуча от задната страна на уреда.
Свалете филтъра с клещи и го почистете.

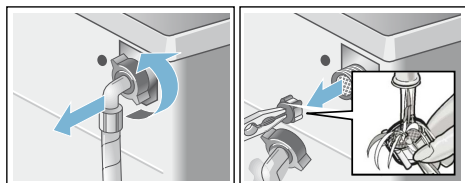

7. Свържете маркуча и проверете добре ли е уплътнен.

Повреди и процедури за действие при тях

Аварийно деблокиране, напр. при спиране на тока в мрежата

напр. при прекъсване на електрозахранването

Програмата продължава, когато токът бъде пуснат отново.

Ако въпреки това трябва да извадите дрехите, вратата на пералнята със сушилня може да бъде отворена по следния начин:

Предупреждение **Опасност от изгаряне с гореща вода!**

При пране с високи температури допирът с горещата сапунена луга и дрехи може да доведе до изгаряния. Ако е възможно, оставете да изстине.

Предупреждение **Опасности от нараняване!**

При бъркане във въртящия се барабан можете да си нараните ръцете. Не пипайте въртящия се барабан. Изчакайте барабанът да спре да се движи.

Внимание! **Щети от вода**

Изтичащата вода може да причини щети. Не отваряйте вратата на пералнята със сушилня, ако през стъклото се вижда вода.

1. Изключете уреда. Извадете щепсела от контакта.
2. Изпомпване на сапунен разтвор.
3. Натиснете надолу аварийното отключване с инструмент и го пуснете. Вратата на пералнята със сушилня не може да се отвори.

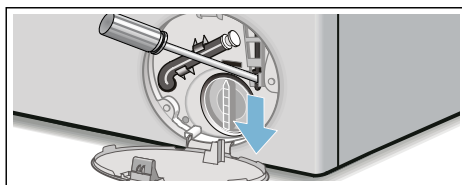













Информация на таблото на дисплея

Указание	Причина / Отстраняване
	<ul style="list-style-type: none"> ■ Мига бързо + сигнален тон: Вратата е отворена при високо ниво на водата. Затворете вратата и продължете програмата с бутона Start/Reload  (Старт/допълване) или изберете програмата Empty  (Изпомпване). ■ Мига бавно: температурата за заключване на вратата е твърде висока, за да се отвори вратата. Изчакайте ок. 30 секунди докато заключването на вратата се е охладило.
Hot (горещо)	След програмата за сушене вратата не може да се отвори поради високата температура. Процесът на охлаждане продължава до изгасване на индикатора и вратата може да се отвори.
	<ul style="list-style-type: none"> ■ Мига (няма захранване с вода): Затворен водопроводен кран? Филтърът на маркуча за чиста вода е запушен? Почистете филтъра на маркуча за чиста вода. → <i>Страница 44</i> Прегънат или запушен водопроводен маркуч? ■ Свети (ниско налягане на водата): Само за информация. Няма влияние върху напредъка на програмата. Програмата се удължава.
E:18	Помпата за мръсна вода е запушена; почистете помпата за мръсна вода. Почистете маркуча за мръсна вода на сифона.
E:32	Сменящо се показание с End след края на програмата: проблем с дисбаланс, паузата при центрофугиране е била прекъсната.
E:95	Сменящо се показание с End след края на програмата: Не е установена вода във фазата на сушене, може да доведе до лош резултат от сушенето.
Други показания	Поставете копчето за програмите в положение Off (Изкл.) . Уредът се изключва. Изчакайте 5 секунди и включете отново. Ако съобщението се появи отново, се обадете в специализирания сервиз.

Повреди и процедури за действие при тях

Повреди	Причина / Отстраняване
Водата изтича.	<ul style="list-style-type: none"> ■ Правилно закрепете/подменете маркуча за мръсната вода. ■ Затегнете здраво винта на маркуча за чистата вода.
Няма подаване на вода. Перилният препарат не е изплакнат.	<ul style="list-style-type: none"> ■ Не е избран Start/Reload  (Старт/допълване)? ■ Водопроводният кран не е отворен? ■ Запушена цедка? Почистете цедката. → <i>Страница 44</i> ■ Маркучът за чистата вода е прегънат или притиснат.
Вратата на пералнята със сушилня не може да се отвори.	<ul style="list-style-type: none"> ■ Има активирана защитна функция. Указание: От съображения за сигурност вратата на пералнята остава затворена, ако нивото на водата или температурата са високи (вж. → Прекъсване на програма → <i>Страница 32</i>), или докато барабанът се върти. ■ ---- (спиране на изплакването = без финално центрофугиране) избрано? ■ Отварянето е възможно само чрез аварийно отключване? → <i>Страница 44</i> ■ Активирана е защитата от деца? Деактивирайте. → <i>Страница 31</i>

Повреди	Причина / Отстраняване
Програмата не стартира.	<ul style="list-style-type: none"> ■ Избрано е Start/Reload  (Старт/допълване) или Finished in (Свършва в)? ■ Затворена ли е вратата? ■ Активирана е защитата от деца? Деактивирайте. → <i>Страница 31</i>
Мръсната вода не се изпомпва.	<ul style="list-style-type: none"> ■ - - - (спиране на изплакването = без финално центрофугиране) избрано? ■ Почистване на помпата за мръсна вода. → <i>Страница 43</i> ■ Почистете отходната тръба и/или маркуча за мръсната вода.
В барабана не се вижда вода.	Няма повреда – водата се намира под видимото ниво.
Резултатът от центрофугирането не е задоволителен. Дрехите са мокри/прекалено влажни.	<ul style="list-style-type: none"> ■ Няма повреда – системата за защита от претоварване е прекъснала центрофугирането, дрехите не са разпределени правилно. Разпределете малките и големите дрехи в барабана. ■ Избрани са много ниски обороти?
Многократно центрофугиране.	Няма повреда – системата за защита от претоварване разпределя дрехите равномерно.
В отделението за препарат има останала вода.	<ul style="list-style-type: none"> ■ Няма повреда – няма влияние върху действието на почистващия препарат. ■ При нужда свалете приставката. Почистете чекмеджето за перилен препарат и го поставете отново.
Камерата  не е била напълно изплакната.	Издадете приставката. Почистете чекмеджето за перилен препарат и го поставете отново.
Поява на миризма в пералнята със сушилня.	<ul style="list-style-type: none"> ■ Изпълнете програма Drum Clean  (Изплакване на мъх) 90°C без пране и перилен препарат. ■ За ежедневна употреба използвайте подходящ перилен препарат. ■ След употреба оставете отворени вратата и чекмеджето за перилен препарат.
Показанието на статуса  е включено. От чекмеджето за препарат може да изтича пяна.	<p>Използвали сте прекалено много перилен препарат?</p> <ul style="list-style-type: none"> ■ Смесете една супена лъжица омекотител с 1/2 литър вода и го сипете в отделението II. (Не правете това при върхно облекло, спортно облекло и пухени дрехи!) ■ При следващото пране намалете дозировката на перилния препарат. ■ Използвайте продаваните в търговската мрежа перилни препарати, които образуват малко пяна и са подходящи за перални машини със сушилни.
Много силни шумове, вибрации и "разходки" по време на центрофугиране.	<ul style="list-style-type: none"> ■ Нивелиран ли е уредът? Нивелирайте уреда. → <i>Страница 19</i> ■ Фиксирани ли са крачетата на уреда? Подсигурете крачетата на уреда. → <i>Страница 19</i> ■ Отстранени ли са транспортните предпазители? Отстранете транспортните предпазители. → <i>Страница 15</i>
По време на работа дисплеят/индикаторните лампи не светят.	<ul style="list-style-type: none"> ■ Спиране на тока? ■ Задействан автомат с предпазители? Включете/сменете предпазителите. ■ Ако повреда се повтори, обадете се в служба обслужване на клиенти. → <i>Страница 48</i>
Продължителността на програмата се променя по време на цикъла на изпиране.	<ul style="list-style-type: none"> ■ Няма повреда – системата за защита от претоварване разпределя дрехите равномерно. ■ Не е грешка - разпознаването на пяна е активно. Допълнително изплакване.

Повреди	Причина / Отстраняване
По дрехите има следи от перилен препарат.	<ul style="list-style-type: none"> ■ Понякога перилните препарати, несъдържащи фосфати, съдържат неразтворими във вода частици. ■ Изберете Rinse  (Изплакване) или изчеткайте дрехите, когато те са сухи.
Шум от центрофуга по време на сушене.	Това е иновативна технология, наречена термоцентрофугиране, с която разходът на енергия по време на сушене се намалява.
Намерен мъх върху изпраните дрехи.	Изпълнете програмата Drum Clean  (Изплакване на мъх)  (студено) без пране, за да отстраните мъха, който се е събрал по време на предишния цикъл на сушене в барабана.
Шум от влизане на вода при сушене.	Пералнята със сушилня използва технологията за кондензация на водата, като при сушене на прането непрекъснато се използва вода. Поради това кранът за вода трябва винаги да е отворен до края на фазата на сушене.
Времето на сушене е удължено.	<ul style="list-style-type: none"> ■ Изпълнете програмата Drum Clean  (Изплакване на мъх)  (студено), за да отстраните мъха, който се е събрал в барабана по време на сушенето.
Програмата за сушене не стартира.	<ul style="list-style-type: none"> ■ Не е избрана програма за сушене? Преглед на програмите → <i>Страница 34</i> ■ Добре ли е затворена вратата?
Резултатът от сушенето не е задоволителен (дрехите не са достатъчно сухи).	<ul style="list-style-type: none"> ■ Прекалено висока външна температура (над 30 °C) или недостатъчно проветряване на помещението, в което се намира пералнята със сушилня. ■ Преди сушенето дрехите не са били достатъчно добре центрофугирани. Винаги настройвайте максималните обороти на центрофугиране, които могат да се изберат за съответната програма за пране. ■ Пералнята със сушилня е препълнена: Съобразявайте се с препоръките за максимално напълване, дадени в таблицата с програмите, и със съобщенията за напълване, показвани на дисплея. Не претоварвайте пералнята със сушилня, защото максималното количество дрехи за сушене е по-малко от максималното количество дрехи за пране. След изпиране на пералнята със сушилня с максимално зареждане, я изпразнете и разпределете дрехите в два цикъла на сушене. ■ Мрежовото напрежение на електрическото захранване е твърде ниско (под 200 V) – погрижете се за подходящо електрическо захранване. ■ Ниско налягане на водата. Съгласно принципа за кондензация на водата ниско налягане на водата води до това, че изпарената пара не кондензира напълно. ■ Кранът за водата е затворен по време на процеса на сушене. Поради технологията за кондензация на водата при сушенето, свързаният кран за вода трябва да остане отворен по време на процеса на сушене; в противен случай не може да се гарантира правилен процес на сушене. ■ Дебели, многослонови дрехи или дрехи с дебели пълнежи – изсушават се лесно на повърхността, но не и отвътре. Изравняването може да продължи по-дълго. За тези видове текстили изберете режим на сушене  (Изключително сухо), или допълнително време чрез програмите Intensive Dry (Сушене)  или Gentle Dry (Щадящо сушене) .
Когато не можете да отстраните повредата сами (изключване и включване на машината) или когато е необходима поправка:	
<ul style="list-style-type: none"> ■ Поставете копчето за програмите на Off (Изкл.) и изключете щепсела от контакта. ■ Затворете водопроводния кран и се обадете в служба обслужване на клиенти. → <i>Страница 48</i> 	



Служба обслужване на клиенти

Ако не можете да коригирате сами повредата, вижте раздел Повреди и процедури за действие при тях → *Страница 45*

Моля, свържете се с нашата служба обслужване на клиенти. Ние винаги ще намерим подходящо решение и ще се стремим да избегнем ненужни посещения от техниците

Моля посочете на сервиза артикулния номер (E-Nr.) и фабричния номер (FD) на уреда.

E-Nr. _____ FD _____

Продуктов номер

Производствен номер

Можете да откриете тази информация: от вътрешната страна на вратата */при отворено сервизно капаче * и отзад на уреда.

*според модела

Разчитайте на компетентността на производителя.

Свържете се с нас. Така ще може да сте сигурни, че ремонтът ще се извърши от обучени сервизни техници, които ще използват оригинални резервни части.



Технически спецификации

Размери:

850 x 600 x 590 mm

(височина x ширина x дълбочина)

Тегло:

80 kg

Свързване към електрическата мрежа:

Мрежово напрежение 220-240 V, 50 Hz

Номинален ток 10 A

Номинална мощност 1900 - 2300 W

Налягане на водата:

100 - 1000 kPa (1-10 bar)

Височина на канализацията:

60 cm - 100 cm

Разход на мощност в изключено състояние:

0,12 W

Разход на мощност в неизключено състояние:

0,48 W



Разходни норми

Програма	Опция	Зареждане (кг)	Разход на енергия * (kWh)	Разход на вода * (литри)	Продължителност на програмата * (h)
Cottons (Памук)	👤 20 °C	7,0	0,30	77	3
Cottons (Памук)	👤 40 °C	7,0	1,08	77	3
Cottons (Памук)	👤 60 °C	7,0	1,38	77	3 ¼
Cottons (Памук)	👤 90 °C	7,0	2,35	87	3
Easy-Care (Лесна поддръжка)	👤 40 °C	4,00	0,76	65	2
Mix (Смесени)	👤 40 °C	4,00	0,62	46	1 ¼
Delicates/Silk (Фини/коприна)	👤 30 °C	2,00	0,16	36	¾
Wool (Вълна)	👤 30 °C	2,00	0,20	40	¾
Intensive Dry (Сушене)	☀️	4,00	2,50	21	3
Gentle Dry (Щадящо сушене)	☀️	2,50	1,49	25	2
Cottons (Памук)	👤 60 °C ** Eco Perfect	7,0	0,73	58	5 ½
Cottons (памук)	👤 60 °C + Eco Perfect	7,0/4,0	4,76	103	11
Intensive Dry (Сушене)	☀️ *** Eco Perfect				

Стойността е определена според EN50229:2015.

* Наблюдаваните стойности могат да се отклоняват от указаните стойности поради влиянието на налягането на водата, твърдостта ѝ и входната температура, температурата на околната среда, типа, количеството и замърсяването на прането, използвания перилен препарат, колебанията в мощността и избраните допълнителни функции.

** Тестове за показатели за ЕС енергиен етикет според EN50229 и Директива 96/60/ЕО за пране с макс. натоварване, студена вода (15°C) и максимална скорост на центрофугиране.

*** Тестове за показатели за ЕС енергиен етикет според EN50229 и Директива 96/60/ЕО за пране и сушене, максимум натоварване за пране разделено на 2 части за 2 цикъла на сушене. Всяко зареждане за сушене се суши чрез опцията **Intensive Dry (Сушене)** ☀️ + 🏠 (**Готово сухо**) (по подразбиране).



Aquastop гаранция

само за уреди с Aquastop

Наред с предоставената гаранция на купувача с договора за покупка на уреда и в допълнение към гаранцията на уреда, която даваме, обезщетяваме и в следните случаи:

1. Когато при повреда на системата Aquastop са причинени щети от вода, поемаме щетите на частни ползватели.
2. Гаранцията е валидна за срока на живот на уреда.
3. Условие за предявяване на претенции по гаранцията е уредът с Aquastopp да е поставен и свързан от специалист в съответствие с нашето упътване; това се отнася и за приставката Aquastopp (оригинални принадлежности).

Гаранцията ни не покрива дефектни водопроводни връзки или принадлежности до връзката на системата Aquastop към водопроводния кран.

4. По правило не е необходимо да наблюдавате уредите с Aquastopp по време на работа, както и не е необходимо да затваряте водопроводния кран след приключване на работа.

Въпреки това в случаи на по-дълго отсъствие от дома, например при неколкоседмични почивки, водопроводният кран трябва да се затвори.

Robert Bosch Hausgeräte GmbH
Carl-Wery-Straße 34
81739 München, GERMANY



9001330822 (9708)